

Manuel d'utilisation Manuel des fonctions

Commutateur DIGITAL LINK Utilisation commerciale

N° De Modèle. **ET-YFB200G**

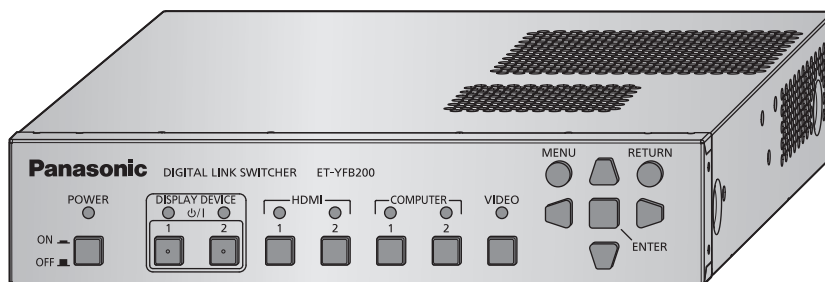

Merci d'avoir acheté cet appareil Panasonic.

- Avant toute utilisation de cet appareil, veuillez lire attentivement les instructions d'utilisation et conservez ce mode d'emploi afin de pouvoir vous y référer ultérieurement.
- Avant d'utiliser cet appareil, assurez-vous de lire la section « Avis important concernant la sécurité » (➡ pages 4 à 8).

Sommaire

Avis important concernant la sécurité	4	Menu [SÉLECTION ENTRÉE]	41
		Commutation de l'entrée.....	41
Chapitre 1 Préparation		Menu [IMAGE]	42
Précautions d'emploi	12	[SÉLECTION SYSTÈME].....	42
Précautions à prendre lors du transport.....	12	[POSITION DU CLAMP].....	42
Précautions lors de l'installation.....	12	[DIGITAL CINEMA REALITY].....	43
DIGITAL LINK.....	13	Menu [POSITION]	44
Logiciel de contrôle et de pré-alerte.....	13	[DÉCALAGE].....	44
Mise au rebut.....	13	[RÉGLAGE DE PHASE].....	44
Accessoires.....	14	[SURBALAYAGE].....	45
Accessoires optionnels.....	15	[ASPECT].....	45
À propos de votre périphérique	16	[RÉSOLUTION ENTRÉE].....	46
Châssis.....	16	Menu [LANGAGE]	47
		Changement de la langue de l'affichage.....	47
Chapitre 2 Mise en route		Menu [OPTION]	48
Installation	20	[MENU A L'ÉCRAN].....	48
Montage sur une étagère.....	20	[COMPUTER IN].....	48
Placement sur un bureau ou une étagère.....	21	[HDMI IN].....	50
Raccordement	22	[DIGITAL LINK OUT].....	51
Avant le raccordement.....	22	[DVI-D OUT].....	52
Exemple de branchement : périphérique d'entrée d'image et périphérique audio.....	23	[REGLAGE CLOSED CAPTION] (uniquement lors de l'entrée du signal NTSC ou 480i Y _C B _R).....	54
Exemple de branchement : les ordinateurs.....	24	[COULEUR DE FOND].....	54
Exemple de branchement : périphérique d'affichage d'image.....	24	[STANDBY PAS DE SIGNAL].....	55
		[REGLAGE AUDIO].....	55
Chapitre 3 Opérations de base		[RÉGLAGE AUTOMATIQUE].....	57
Mise sous/hors tension du périphérique	30	[RÉGLAGE ENTRÉE AUXILIAIRE].....	57
Raccordement de l'adaptateur AC.....	30	[RS-232C].....	58
Mise sous tension du Commutateur DIGITAL LINK.....	31	[RÉSEAU].....	60
Mise hors tension du Commutateur DIGITAL LINK.....	31	[ÉTAT].....	61
Mise sous/hors tension de l'affichage	32	[INITIALISER].....	62
Avant de mettre l'affichage sous/hors tension.....	32	Chapitre 5 Fonction de contrôle réseau	
Mise sous tension de l'affichage.....	33	Connexion au réseau	64
Mise hors tension de l'affichage.....	33	Exemple de branchement.....	64
Vérification de l'image	34	Réglage du périphérique.....	65
Sélection de l'image à afficher.....	34	Réglage de l'ordinateur.....	65
Fonctionnement avec la télécommande	35	Utilisation de la fonction de contrôle Web	66
Commutation de l'entrée.....	35	Accès par le navigateur Web.....	66
Affichage du menu à l'écran (menu principal).....	35	Utilisation de la télécommande du navigateur	73
		Affichage de la télécommande du navigateur.....	73
Chapitre 4 Réglages		Description des éléments.....	74
Navigation dans le menu	38	Chapitre 6 Annexe	
Naviguer dans les menus.....	38	Entretien	76
Menu principal.....	39	Avant l'entretien.....	76
Sous-menu.....	40	Entretien.....	76
		Résolution des problèmes	77

Foire aux questions	78
Informations techniques	79
Protocole PLink	79
Commandes de contrôle via le réseau local	80
Borne <SERIAL IN>	83
Borne <REMOTE IN>	87
Signaux compatibles	88
Caractéristiques techniques	91
Dimensions	94
Index	96

Avis important concernant la sécurité

AVERTISSEMENT : CET APPAREIL DOIT ETRE RELIE A LA MASSE.

AVERTISSEMENT :

1. Débrancher l'appareil de sa prise secteur lorsque celui-ci n'est pas utilisé pendant une longue période.
2. Pour prévenir tout risque d'électrocution, ne retirez pas le capot. Cet appareil ne contient aucune pièce réparable par l'utilisateur. Confiez les réparations à un technicien qualifié.
3. Ne pas retirer la goupille de mise à la terre de la fiche d'alimentation. Cet appareil est équipé d'une fiche d'alimentation de type mise à la terre à trois broches. Cette fiche ne s'adapte que sur une prise de secteur de type mise à la terre. Il s'agit d'une caractéristique de sécurité. S'il n'est pas possible d'insérer la fiche dans la prise, contacter un électricien. Ne pas invalider le but de la mise à la terre.

AVERTISSEMENT :

Cet appareil est conforme à la Classe A de la norme CISPR32.
Dans un environnement résidentiel, cet appareil peut provoquer des interférences radio.

MISE EN GARDE : Afin d'assurer une compatibilité totale et un fonctionnement sans failles, veuillez respecter les consignes d'utilisation de l'appareil, qui incluent l'utilisation du cordon d'alimentation fourni et de câbles d'interface à blindage pour toutes les connexions à votre ordinateur ou périphériques. En cas d'utilisation du port série pour commander le projecteur depuis un PC, vous devrez utiliser un câble générique à interface de série RS-232C avec noyau en ferrite. Tout changement ou modification non autorisé à cet équipement annule l'autorité de faire fonctionner cet appareil.

AVERTISSEMENT : POUR RÉDUIRE LES RISQUES D'INCENDIE OU D'ÉLECTROCUTION, NE PAS EXPOSER CE PRODUIT À LA PLUIE OU À L'HUMIDITÉ.

Alimentation électrique : Cet équipement est conçu pour fonctionner sur un courant domestique ca de 100 V - 240 V, 50 Hz/60 Hz CA uniquement.

MISE EN GARDE : Le cordon d'alimentation CA (pour les États-Unis) qui est fourni avec le matériel en tant qu'accessoire ne peut être utilisé que pour des alimentations électriques jusqu'à 125 V. Si vous avez besoin d'utiliser les tensions supérieures à celle-ci, vous devrez vous procurer un cordon d'alimentation séparé de 250 V. Si vous utilisez le cordon d'accessoire dans de telles situations, cela peut entraîner un incendie.

Mise en garde (États-Unis et Canada)

Cet appareil est équipé d'une fiche d'alimentation de type mise à la terre à trois broches. Ne pas retirer la goupille de mise à la terre de la fiche d'alimentation. Il s'agit d'une caractéristique de sécurité. S'il n'est pas possible d'insérer la fiche dans la prise, contacter un électricien. Ne pas invalider le but de la mise à la terre.

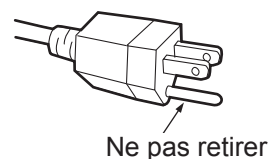

Avertissement (États-Unis et Canada)

- Ne peut être utilisé dans une salle d'ordinateurs telle que définie dans la norme ANSI/NFPA 75 Standard for Protection of Electronic Computer/Data Processing Equipment.
- Pour un appareil connecté en permanence, un appareil de déconnexion facile d'accès devra être incorporé dans le câblage de l'installation du bâtiment.
- Pour des appareils enfichables, la prise de courant devra être installée à proximité des appareils et doit être facile d'accès.

NOTIFICATION (Canada)

Cet appareil numérique de la classe A est conforme à la norme NMB-003 du Canada.

Avis de la FCC (États-Unis)

Déclaration de Conformité du Fournisseur

Numéro du modèle : ET-YFB200G
Raison sociale : Panasonic
Partie responsable : Panasonic Corporation of North America
Adresse : Two Riverfront Plaza, Newark, NJ 07102-5490
Coordonnées générales : <http://www.panasonic.com/support>
Coordonnées concernant les projecteurs : <https://panasonic.net/cns/projector/>

Cet appareil est conforme à la section 15 des règles de la FCC.

Son fonctionnement est soumis aux deux conditions suivantes :

(1) l'appareil ne provoquera pas d'interférences nuisibles, et (2) il doit accepter les interférences reçues, y compris celles pouvant provoquer un fonctionnement non désiré.

Pour assurer la continuité de la conformité aux normes de la FCC, veuillez suivre les instructions d'installation ci-dessous, et n'effectuez aucune modification non-autorisée.

Mise en garde :

Cet équipement a été testé et déclaré conforme aux limitations relatives à un appareil numérique de classe A, conformément à la section 15 des règles de la FCC. Ces limites sont conçues pour fournir une protection raisonnable contre les interférences nuisibles lorsque l'appareil est utilisé dans un environnement commercial. Cet équipement génère, utilise et peut émettre de l'énergie de fréquence radio. S'il n'est pas installé et utilisé conformément aux instructions, il risque de provoquer des interférences qui affecteront la réception radiophonique et télévisuelle. Il n'y a cependant aucune garantie qu'il ne se produira pas d'interférences dans une installation particulière. Si cet équipement provoque des interférences avec la radio et la télévision, ce qui peut être vérifié en allumant et en éteignant l'équipement, nous vous conseillons d'essayer de corriger les interférences de l'une des manières suivantes :

- Réorientez ou déplacez l'antenne de réception.
- Augmentez la distance entre l'équipement et le récepteur.
- Branchez l'équipement à une prise de courant faisant partie d'un autre circuit que celui sur lequel est branché le récepteur.
- Consultez le fournisseur ou un technicien expérimenté en radio/télévision afin d'obtenir de l'aide.

Avertissement de la FCC :

Pour vous conformer aux normes de la FCC, vous devez suivre les instructions d'installation ci-dessous, et n'utiliser que des câbles d'interface blindés lors de la connexion à un ordinateur et/ou à un appareil périphérique. Toute modification non expressément approuvée par Panasonic Corp. Of North America pourrait annuler l'autorisation accordée à l'utilisateur d'utiliser cet équipement.

Nom et adresse de l'importateur dans l'Union Européenne

Panasonic Marketing Europe GmbH

Panasonic Testing Centre

Winsbergring 15, 22525 Hamburg, Germany

AVERTISSEMENT:

■ ALIMENTATION

La prise de courant ou le disjoncteur doivent être installés à proximité de l'appareil et doivent être d'accès facile en cas de problèmes. Si les problèmes suivants surviennent, coupez immédiatement l'alimentation électrique.

L'usage continu de l'appareil dans ces conditions peut entraîner un incendie ou des chocs électriques.

- Si des corps étrangers ou de l'eau pénètrent dans l'appareil, couper immédiatement l'alimentation électrique.
- Si l'appareil tombe ou si l'adaptateur AC est endommagé, couper l'alimentation électrique.
- Si vous remarquez de la fumée, des odeurs suspectes ou des bruits provenant de l'appareil, ou si vous remarquez que l'appareil est en surchauffe, coupez l'alimentation électrique.

Veuillez contacter un centre technique agréé pour des réparations et ne pas tenter de réparer l'appareil vous-même.

Pendant un orage, ne pas toucher l'appareil, le câble d'alimentation, la fiche d'alimentation, le connecteur de courant ou l'adaptateur AC.

Il y a risque d'électrocution.

Faites attention à ne pas endommager le câble d'alimentation, la fiche d'alimentation, le connecteur de courant ou l'adaptateur AC.

Si le cordon d'alimentation est endommagé, cela peut entraîner un incendie et des chocs électriques.

- Ne pas endommager le cordon d'alimentation, ne pas le modifier, ne pas le placer sous des objets lourds, ne pas le chauffer, ne pas le placer près d'objets chauffants, ne pas le tordre, ne pas le plier ou le tirer excessivement et ne pas le rouler en boule.

Si le câble d'alimentation ou l'adaptateur AC est endommagé, faites-le réparer par un centre technique agréé.

Insérez complètement la fiche d'alimentation dans la prise murale, le connecteur de courant dans la borne de l'adaptateur AC et la fiche d'alimentation de l'adaptateur AC dans la borne de l'appareil.

Si la fiche n'est pas complètement insérée, cela peut entraîner des chocs électriques ou la faire surchauffer.

- Si la fiche est endommagée ou la plaque de la prise desserrée, celles-ci ne doivent pas être utilisées.

Ne pas utiliser d'adaptateur AC ou de câble d'alimentation autre que ceux fournis.

Notez que si vous utilisez un autre câble d'alimentation ou adaptateur AC que ceux fournis, cela peut provoquer un incendie ou une électrocution causé par un court circuit ou une surchauffe.

Nettoyer la prise d'alimentation régulièrement afin d'éviter toute accumulation de poussière.

Le fait de ne pas respecter ces consignes peut entraîner un incendie. Si de la poussière s'accumule sur la fiche du cordon d'alimentation, l'humidité peut endommager l'isolant.

- Débrancher la fiche du cordon d'alimentation de la prise de courant et l'essuyer régulièrement avec un tissu sec.
- Lorsque vous n'utilisez pas l'appareil pendant une période prolongée, débranchez la fiche d'alimentation de la prise murale.

Ne pas manipuler le câble d'alimentation, la fiche d'alimentation, le connecteur de courant ou l'adaptateur AC avec les mains mouillées.

Cela peut entraîner des chocs électriques.

Ne pas surcharger la prise murale.

Si l'alimentation est surchargée (par exemple, par l'utilisation de trop d'adaptateurs), cela risque de faire surchauffer l'appareil et peut entraîner un incendie.

AVERTISSEMENT :

■ LORS DE L'UTILISATION/INSTALLATION

Ne pas placer l'appareil sur des matériaux tendres tels que des tapis en tissu ou en mousse.

Cela peut provoquer une surchauffe de l'appareil, pouvant entraîner des brûlures, un incendie ou endommager l'appareil.

Ne pas installer l'appareil dans des endroits humides ou poussiéreux ou dans des endroits où l'appareil peut entrer en contact avec des fumées grasses ou de la vapeur, ex: la salle de bain.

L'utilisation de l'appareil dans de telles conditions provoque un incendie ou une électrocution.

Ne pas bloquer les grilles de ventilation ou les couvrir avec du tissu, papier etc.

Cela provoquerait la surchauffe de l'appareil, ce qui peut conduire à un incendie ou à des dommages causés à l'appareil.

- Installez l'appareil dans un endroit où les orifices d'admission et les orifices d'échappement du dessus et des côtés de l'appareil ne seront pas bloqués.

Ne pas utiliser l'appareil pendant de longues périodes.

Certaines pièces de l'appareil et/ou de l'adaptateur AC peuvent chauffer et causer des brûlures superficielles* si elles sont utilisées pendant de longues périodes.

* Les personnes souffrants de complications sanguines (telles que des maladies vasculaires, diabète, mauvaise circulation/circulation restreinte) ou une peau fragile (personnes âgées) sont particulièrement sensibles aux brûlures superficielles.

Ne jamais essayer de monter ou de démonter l'appareil.

Des hautes tensions peuvent entraîner un incendie ou des chocs électriques.

- Pour toute inspection, réglage ou réparation, s'adresser à un centre technique agréé.

Veillez à ce qu'aucun objet métallique, objet inflammable ou liquide n'entre à l'intérieur de l'appareil.

Veillez à ce que l'appareil ne soit pas mouillé.

Cela peut entraîner un court-circuit ou une surchauffe et peut causer un incendie, un choc électrique ou endommager l'appareil.

- Ne pas poser de récipients contenant du liquide ou des objets métalliques à proximité de l'appareil.
- Si du liquide entre à l'intérieur de l'appareil, contactez votre revendeur.
- Faire particulièrement attention aux enfants.

■ ACCESSOIRES

Veillez à ce que les accessoires (vis, pieds et support de sécurité de l'adaptateur AC) soient hors de la portée des jeunes enfants.

Leur absorption accidentelle peut provoquer des lésions physiques.

- Si vous pensez que des pièces ont été avalées, veuillez contacter un médecin immédiatement.

MISE EN GARDE :

■ ALIMENTATION

Lors du débranchement du cordon d'alimentation, assurez-vous de tenir la prise et le connecteur d'alimentation.

Si vous tirez sur le cordon d'alimentation lui-même, il sera endommagé et cela peut causer un incendie, des courts-circuits ou des chocs électriques sérieux.

Lorsque vous n'utilisez pas l'appareil pendant une période prolongée, débranchez la fiche d'alimentation d'alimentation de la prise murale.

Le non-respect de cette instruction peut provoquer un incendie ou une électrocution.

Débranchez la fiche d'alimentation du câble d'alimentation de la prise de courant avant d'effectuer tout déplacement ou nettoyage de l'appareil.

Le non-respect de cette instruction peut provoquer une électrocution.

■ LORS DE L'UTILISATION/INSTALLATION

Ne pas poser d'objets lourds sur l'appareil.

Cela peut déséquilibrer l'appareil et le faire tomber, ce qui peut entraîner des dommages ou des blessures. L'appareil sera endommagé ou déformé.

Veillez ne pas vous reposer sur l'appareil.

Vous risquez de tomber ou de casser l'appareil et vous pourriez vous blesser.

- Veillez tout particulièrement à ce que les enfants ne se tiennent pas debout ou ne s'assoient pas sur l'appareil.

Ne pas installer cet appareil dans un endroit qui ne serait pas assez solide pour soutenir tout le poids de l'appareil ou sur une surface glissante ou instable.

Le non-respect de cette règle peut provoquer une chute ou un retournement de l'appareil et causer des dommages ou blessures graves.

Ne pas utiliser l'appareil dans des endroits extrêmement chauds.

Cela peut entraîner la détérioration du boîtier externe ou des composants internes ou un incendie.

- Soyez particulièrement vigilant(e) dans des lieux exposés à la lumière solaire directe ou à proximité d'un four.

Toujours débrancher tous les câbles avant de déplacer l'appareil.

Le fait de déplacer l'appareil avec les câbles branchés peut endommager les câbles, ce qui pourrait causer un incendie ou des chocs électriques.

■ ACCESSOIRES

Veillez à protéger l'adaptateur AC des impacts violents.

Si l'adaptateur chute ou subit un fort impact quelconque, cela peut provoquer un court-circuit, un incendie ou un choc électrique.

- Demandez à un centre technique agréé de réparer votre adaptateur AC.

■ Marques commerciales

- Windows, Windows Vista et Internet Explorer sont des marques déposées ou des marques commerciales de Microsoft Corporation aux États-Unis et dans d'autres pays.
- Mac, macOS, OS X et Safari sont des marques d'Apple Inc. déposées aux États-Unis et dans d'autres pays.
- La marque commerciale PJLink est une marque commerciale appliquée pour les droits des marques au Japon, aux États-Unis et dans d'autres pays ou régions.
- Les termes HDMI et High-Definition Multimedia Interface et le logo HDMI sont des marques commerciales ou des marques déposées de HDMI Licensing Administrator, Inc. aux États-Unis et dans d'autres pays.
- HDBaseT™ est une marque commerciale de HDBaseT Alliance.
- Adobe et Adobe Reader sont des marques commerciales ou des marques déposées d'Adobe Systems Inc. aux États-Unis et/ou dans d'autres pays.
- Certaines des polices utilisées dans le menu à l'écran sont des polices bitmap Ricoh, qui sont conçues et vendues par Ricoh Company, Ltd.
- Tous les autres noms, noms d'entreprise et noms de produit mentionnés dans ce manuel sont des marques commerciales ou des marques déposées de leurs propriétaires respectifs.
Veuillez noter que les symboles ® et ™ ne sont pas spécifiés dans ce manuel.

■ Illustrations de ce manuel

- Les illustrations du Commutateur DIGITAL LINK ou de l'écran peuvent être différentes du produit réel.

■ Pages de référence

- Les pages de référence de ce manuel sont indiquées comme suit : (➡ page 00).

■ Terme

- Dans ce manuel, l'« étagère de norme EIA » est nommée « étagère ».

Caractéristiques du périphérique

Transmission de longue distance avec un câble

- ▶ Ce périphérique prend en charge la méthode de communication « DIGITAL LINK », qui possède des fonctions ajoutées propres à Panasonic utilisant la norme de communication « HDBaseT™ » formulée par HDBaseT Alliance, et il peut envoyer des signaux de commande série, Ethernet, image et son avec un câble à paires torsadées de CAT5e ou supérieure. En se connectant à DIGITAL LINK ou à l'affichage (projecteur ou affichage à écran plat) ou au récepteur conforme HDBaseT™, il peut exécuter la transmission de longue distance jusqu'à 100 m (328'1").
- ▶ Ce périphérique prend également en charge la « longue portée », qui est la méthode de communication propre à Panasonic pouvant étendre la distance de transmission avec l'appareil connecté avec DIGITAL LINK, et la transmission jusqu'à 150 m (492'1") est possible en se raccordant à un affichage pouvant effectuer une communication de longue portée. Cependant, l'image transmissible est limitée à une résolution de 1080/60p (horloge à points : 148,5 MHz) au maximum.

Diverses méthodes de fonctionnement

- ▶ En plus du fonctionnement avec le panneau de commande de ce périphérique et de la télécommande de l'affichage connecté avec DIGITAL LINK, le réglage, l'ajustement et la vérification de l'état peuvent être exécutés en accédant à ce périphérique à partir d'un ordinateur connecté au réseau.
- ▶ La mise sous/hors tension de l'affichage connecté avec DIGITAL LINK peut être exécutée par le panneau de commande de ce périphérique ou le navigateur Web.

Prise en charge de la sortie sur plusieurs affichages

- ▶ Outre les 2 jeux de sortie de DIGITAL LINK, ce périphérique prend également en charge la sortie DVI-D. Par ailleurs, il est possible d'envoyer des signaux vidéo et audio avec le DIGITAL LINK vers 3 affichages ou plus en exécutant le raccordement en cascade (raccordement de périphériques multiples) de ce périphérique. Cependant, le désalignement de l'image affichée ou du son lu peut devenir évident quand le nombre d'affichages raccordés en cascade augmente.

Chapitre 1 Préparation

Ce chapitre décrit ce que vous devez savoir ou vérifier avant d'utiliser ce périphérique.

Précautions d'emploi

Précautions à prendre lors du transport

- En transportant ce périphérique, évitez les vibrations et chocs excessifs. Ne pas suivre cette précaution peut provoquer des dommages aux composants internes et entraîner ainsi des dysfonctionnements.

Précautions lors de l'installation

■ N'installez pas le périphérique à l'extérieur.

Le périphérique a été conçu pour une utilisation en intérieur uniquement.

■ N'installez pas le périphérique dans les emplacements suivants.

- Dans des endroits où des vibrations et des chocs peuvent se produire, tels que dans une voiture ou tout autre véhicule : cela pourrait endommager les composants internes ou entraîner un dysfonctionnement.
- Emplacement proche de la mer ou susceptible de contenir du gaz corrosif : cela peut affecter la durée de vie des pièces ou entraîner un dysfonctionnement.
- À proximité de lignes à haute tension ou de moteurs : cela peut interférer avec le fonctionnement du périphérique.

■ N'installez pas le périphérique à une altitude de 2 700 m (8 858') ou plus au-dessus du niveau de la mer.

Cela pourrait abrégé la durée de vie des composants et provoquer des dysfonctionnements.

■ Ne bloquez pas le port d'entrée d'air ou le port d'échappement d'air du périphérique et n'utilisez pas le périphérique si les conditions risquent de perturber l'entrée ou l'échappement d'air.

Cela pourrait provoquer des dommages aux composants internes et entraîner ainsi des dysfonctionnements. La température ambiante d'utilisation du périphérique doit être comprise entre 0 °C (32 °F) et 40 °C (104 °F) lorsque vous l'utilisez à une altitude inférieure à 1 400 m (4 593') au-dessus du niveau de la mer, et entre 0 °C (32 °F) et 35 °C (95 °F) lorsque vous l'utilisez à une altitude comprise entre 1 400 m (4 593') et 2 700 m (8 858') au-dessus du niveau de la mer.

■ Installez toujours le périphérique en orientant vers le bas sa face inférieure.

Ne pas suivre cette précaution peut abrégé la durée de vie des composants internes et entraîner ainsi des dysfonctionnements.

■ Pour installer le périphérique à un endroit contenant souvent de l'électricité statique, prenez un nombre suffisant de mesures antistatiques avant de commencer l'utilisation.

- Lorsque le périphérique est utilisé à un endroit contenant souvent de l'électricité statique, comme sur un tapis, les communications du DIGITAL LINK et du réseau local câblé se déconnectent plus souvent. Dans ce cas, supprimez la source de l'électricité statique ou des parasites à l'origine des problèmes à l'aide d'un tapis antistatique.
- Dans de rares cas, la connexion au réseau local est désactivée à cause de l'électricité statique ou des parasites. Dans ce cas, mettez hors tension le périphérique et les périphériques raccordés une fois, puis remettez-les sous tension.

■ Confiez les travaux de câblage de DIGITAL LINK à un technicien qualifié ou à votre revendeur.

Si le travail n'est pas bien exécuté, les caractéristiques de transmission par câble ne sont pas satisfaites, et les images et les sons peuvent être interrompus ou devenir instables.

■ Le périphérique peut ne pas fonctionner correctement en raison de la forte onde radio de la station de radiodiffusion ou de la radio.

Installez-le loin des installations ou appareils générant une forte onde radio. Vous pouvez également rengainer le câble réseau local raccordé à la borne <DIGITAL LINK OUT 1> et à la borne <DIGITAL LINK OUT 2> avec un morceau de feuille métallique ou un tube métallique mis à la terre aux deux extrémités.

DIGITAL LINK

« DIGITAL LINK » est une technologie permettant de transmettre les signaux de commande série, Ethernet, audio et vidéo à l'aide d'un câble à paires torsadées en ajoutant des fonctions uniques de Panasonic à la norme de communication HDBaseT™ formulée par HDBaseT Alliance. Ce périphérique s'utilise en étant raccordé à l'affichage (projecteur ou affichage à écran plat) compatible DIGITAL LINK ou à l'émetteur sur câble à paires torsadées d'autres fabricants utilisant la norme HDBaseT™ (récepteurs tels que le « récepteur XTP » d'Extron Electronics).

Ce périphérique prend également en charge la méthode de communication de « longue portée ». La « longue portée » est une méthode de communication permettant d'étendre la distance de transmission au périphérique connecté avec DIGITAL LINK. La distance de transmission normale maximale avec la connexion DIGITAL LINK est de 100 m (328'1"), mais quand l'affichage connecté avec DIGITAL LINK est compatible avec la communication de « longue portée », la distance de transmission maximale est de 150 m (492'1"). Cependant, l'image transmissible est limitée à une résolution de 1080/60p (horloge à points : 148,5 MHz) au maximum.

Pour en savoir plus sur l'affichage compatible DIGITAL LINK, les émetteurs sur câble à paires torsadées (récepteurs) d'autres fabricants dont le fonctionnement a été vérifié avec ce périphérique, et les émetteurs sur câble à paires torsadées (récepteurs) d'autres fabricants compatibles avec la transmission de longue distance, visitez le site Web de Panasonic ((<https://panasonic.net/cns/projector/>) ou (<https://panasonic.net/cns/prodisplays/>)). Notez que la vérification de fonctionnement concernant les périphériques d'autres fabricants a été effectuée uniquement en ce qui concerne les éléments définis par Panasonic Corporation, mais que toutes les opérations n'ont pas été vérifiées. Concernant les problèmes de fonctionnement ou de performances causés par les périphériques d'autres fabricants, contactez ces derniers.

Logiciel de contrôle et de pré-alerte

« Logiciel de contrôle et de pré-alerte » est le logiciel permettant de surveiller la condition de l'affichage (projecteur ou affichage à écran plat) et d'autres périphériques dans l'intranet, de notifier le dysfonctionnement de ces périphériques et de détecter la prévision de l'occurrence d'un dysfonctionnement. En outre, la maintenance peut se faire à l'avance, parce que ce logiciel donne une notification de l'heure approximative de remplacement des consommables de l'affichage, de nettoyage de chaque pièce de l'affichage et de remplacement des composants de l'affichage.

Ce périphérique prend en charge l'affichage d'état de l'entrée et de la sortie, ainsi que la surveillance du ventilateur intégré.

Le nombre d'affichages enregistrés sur le moniteur diffère selon le type de licence.

Il est possible d'enregistrer gratuitement jusqu'à 2048 affichages dans un délai de 90 jours après l'installation sur l'ordinateur.

Téléchargez le logiciel à partir du site Web de Panasonic ((<https://panasonic.net/cns/projector/pass/>) ou (<https://panasonic.net/cns/prodisplays/pass/>)). Il est nécessaire de s'inscrire et d'ouvrir une session sur PASS*1 pour le télécharger.

*1 PASS : Panasonic Professional Display and Projector Technical Support Website

Pour plus de détails, visitez le site Web de Panasonic ((<https://panasonic.net/cns/projector/pass/>) ou (<https://panasonic.net/cns/prodisplays/pass/>)).

Mise au rebut

Pour mettre ce produit au rebut, renseignez-vous auprès des autorités locales ou de votre revendeur pour connaître les méthodes de mise au rebut appropriées.

Accessoires

Assurez-vous que les accessoires suivants sont fournis avec votre périphérique. Les numéros entre < > indiquent le nombre d'accessoires.

Adaptateur AC <1>

(CF-AA6373A ou CF-AA6413A)

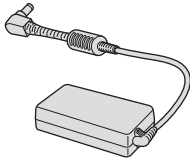

Support pour fixation sur étagère <2>

(TKZX5287)

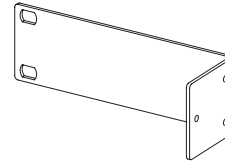

Cordon d'alimentation <3>

(K2CG3YY00152)

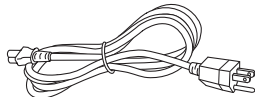

(K2CM3YY00034)

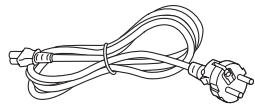

(K2CT3YY00066)

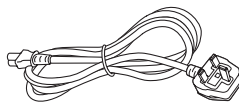

Pied <4>

(TBLX3014)

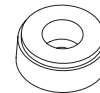

Vis (M3x6) <7>

(XSB3+6FJK)



(Pour fixer le support de sécurité de l'adaptateur AC <1>)

(Pour fixer les supports pour fixation sur étagère <6>)

CD-ROM <1>

(TXFQB02VMB2)

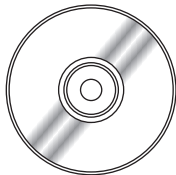

Vis (M3x4) <4>

(XSB3+4FJ)



(Pour fixer les pieds)

Fiche pour bornier détachable de 3,5 mm à 3 broches <1>

(K4AA03B00024)

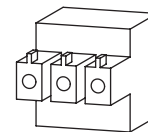

Support de sécurité de l'adaptateur AC <1>

(TENC5824)

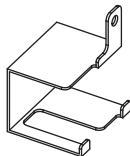

Attention

- Après avoir déballé le périphérique, jetez le capuchon du cordon d'alimentation et le matériau d'emballage de manière appropriée.
- N'utilisez pas l'adaptateur AC fourni et le cordon d'alimentation sur un appareil autre que ce périphérique.
- Trois types de cordons d'alimentation sont fournis avec ce périphérique. La forme des prises et la tension d'alimentation varient selon le pays ou la région. Utilisez le cordon d'alimentation adapté à la prise que vous utilisez.
- Si des accessoires manquent, consultez votre revendeur.
- Entreposez les petites pièces de manière appropriée et gardez-les à distance des jeunes enfants.

Remarque

- Les numéros de modèle des accessoires sont sujets à des modifications sans préavis.

Contenu du CD-ROM fourni

Voici le contenu du CD-ROM fourni.

Instruction (PDF)	Manuel d'utilisation – Manuel des fonctions
-------------------	---------------------------------------------

Accessoires optionnels

Accessoires optionnels (nom du produit)	N° de modèle
Câble de conversion D-SUB - S Video	ET-ADSV
Logiciel de contrôle et de pré-alerte (Licence de base/licence de trois ans)	Série ET-SWA100*1

*1 Le symbole à la fin du numéro de modèle diffère selon le type de licence.

Remarque

- Le numéro de modèle des accessoires optionnels est sujet à des modifications sans préavis.

À propos de votre périphérique

Châssis

■ Avant

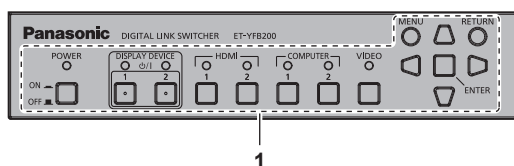

■ Côté

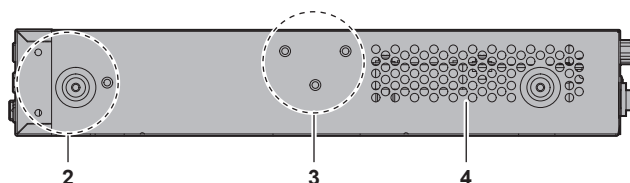

■ Arrière

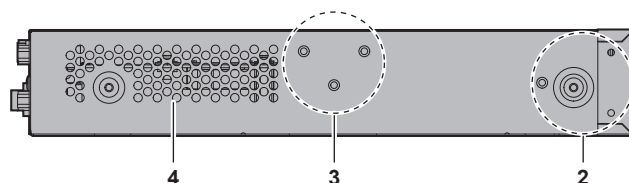
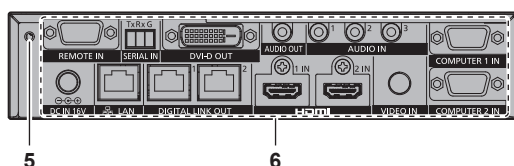

■ Dessous

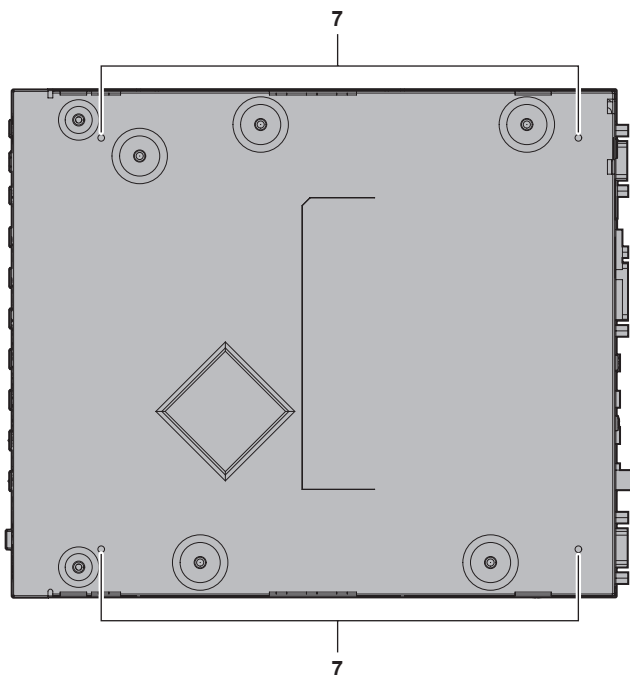

■ Dessus

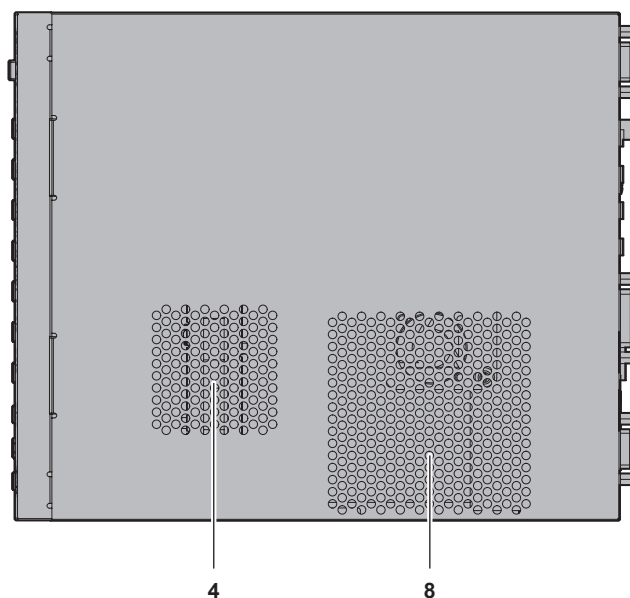



- 1 Panneau de commande (➔ page 17)
- 2 Trous pour vis de montage du support pour fixation sur étagère (➔ page 20)
Ceux-ci sont utilisés pour monter le périphérique sur une étagère.
- 3 (Ces orifices pour vis ne sont pas utilisés.)
- 4 Ports d'entrée d'air

- 5 Trou pour vis de fixation du support de sécurité de l'adaptateur AC (➔ page 30)
- 6 Bornes de connexion (➔ page 18)
- 7 Trous pour vis de montage des pieds (➔ page 21)
Ceux-ci sont utilisés pour placer le périphérique sur un bureau, etc.
- 8 Ports d'échappement d'air

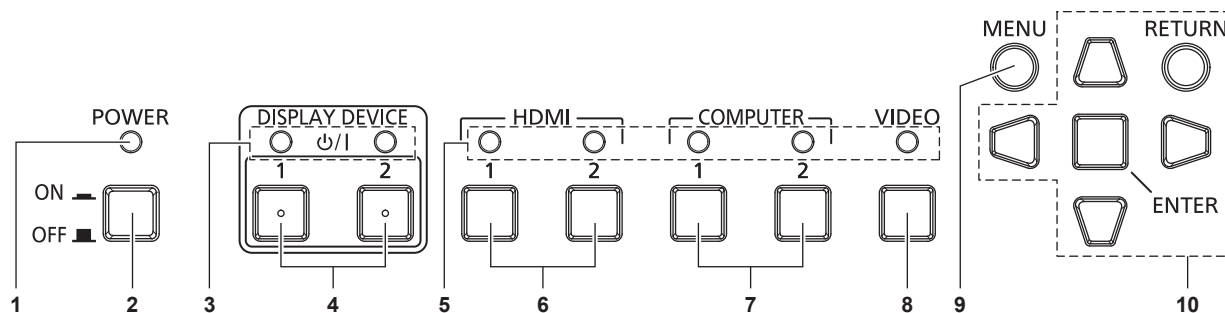
■ Panneau de commande



- 1 Voyant d'alimentation <POWER>**
 S'allume en vert lorsque le périphérique est sous tension.
 S'éteint lorsque le périphérique est hors tension.
- 2 Touche <POWER>**
 Met hors tension (OFF ) ou sous tension (ON ) .
- 3 Voyant du périphérique d'affichage <DISPLAY DEVICE>**
 S'allume en vert lors de la mise sous tension de l'affichage (projecteur ou affichage à écran plat) connecté avec DIGITAL LINK. S'éteint quand l'affichage est en mode veille ou quand un affichage n'est pas raccordé.
- 4 Touche <DISPLAY DEVICE ϕ /| 1>/Touche <DISPLAY DEVICE ϕ /| 2>**
 Commute l'affichage (projecteur ou affichage à écran plat) connecté avec DIGITAL LINK du mode veille à la condition de mise sous tension. Ou le commute de la condition de mise sous tension au mode veille.
 ϕ : mise en veille
 | : mise sous tension
- 5 Voyant de borne d'entrée**
 S'allume en vert lorsqu'il est sélectionné.
- 6 Touche <HDMI 1>/Touche <HDMI 2>**
 Commute l'entrée sur HDMI 1/HDMI 2.
- 7 Touche <COMPUTER 1>/Touche <COMPUTER 2>**
 Commute l'entrée sur l'ordinateur 1/ordinateur 2.
- 8 Touche <VIDEO>**
 Commute l'entrée sur VIDEO.
- 9 Touche <MENU>**
 Affiche le menu principal.
- 10 Touches \blacktriangle / \blacktriangledown / \blacktriangleleft / \blacktriangleright /Touche <RETURN>/Touche <ENTER>**
 Pour vous servir de l'écran du menu.

■ Bornes de connexion

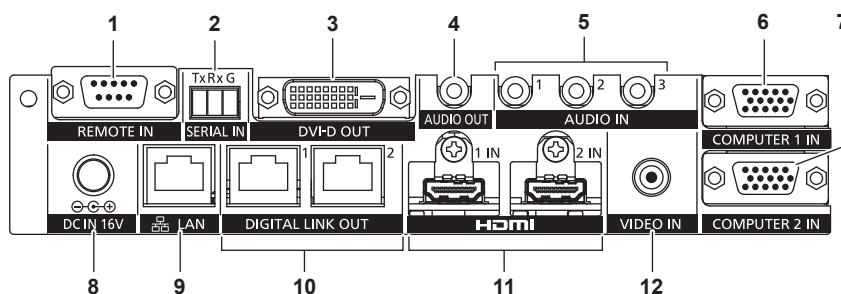

- 1 Borne <REMOTE IN>**
Borne permettant de commander à distance le périphérique via le circuit de commande externe.
- 2 Borne <SERIAL IN>**
Borne permettant de commander en externe le périphérique et l'affichage (projecteur ou affichage à écran plat) connectés avec DIGITAL LINK. S'utilise en étant raccordé à la borne compatible RS-232C de l'ordinateur avec la Fiche pour bornier détachable de 3,5 mm à 3 broches fournie. (➔ page 83)
- 3 Borne <DVI-D OUT>**
Borne permettant d'envoyer les signaux vidéo et audio. Seul le signal vidéo est envoyé lorsqu'un affichage (projecteur ou affichage à écran plat) ou un moniteur LCD est raccordé. Le signal audio peut également être envoyé quand le périphérique est raccordé en cascade (raccordement de périphériques multiples). (➔ page 53)
- 4 Borne <AUDIO OUT>**
Borne permettant d'émettre le signal sonore reçu par le périphérique.
- 5 Borne <AUDIO IN 1>/Borne <AUDIO IN 2>/Borne <AUDIO IN 3>**
Borne permettant de recevoir les signaux sonores.
- 6 Borne <COMPUTER 1 IN>**
Borne permettant de recevoir un signal RGB, un signal Y/C ou un signal $Y C_B C_R / Y P_B P_R$ à partir d'un ordinateur.
- 7 Borne <COMPUTER 2 IN>**
Borne permettant de recevoir le signal RGB de l'ordinateur ou les signaux $Y C_B C_R / Y P_B P_R$.
- 8 Borne <DC IN>**
Raccorde l'adaptateur AC fourni.
⊖ ⊕ : ce symbole indique la polarité de cette borne.
- 9 Borne <LAN>**
Borne permettant de se connecter au réseau. L'affichage (projecteur affichage à écran plat) connecté avec DIGITAL LINK peut être commandé à partir de l'ordinateur raccordé à cette borne.
- 10 Borne <DIGITAL LINK OUT 1>/Borne <DIGITAL LINK OUT 2>**
Se raccorde à l'affichage (projecteur ou affichage à écran plat) compatible DIGITAL LINK ou à l'émetteur sur câble à paires torsadées (récepteur) d'autres fabricants utilisant la norme HDBaseT™.
- 11 Borne <HDMI 1 IN>/Borne <HDMI 2 IN>**
Borne permettant de recevoir des signaux HDMI.
- 12 Borne <VIDEO IN>**
Borne permettant de recevoir des signaux vidéo.

Attention

- Le câble réseau local, qui est directement branché à ce périphérique, doit uniquement être raccordé à l'intérieur.

Chapitre 2 Mise en route

Ce chapitre décrit la marche à suivre avant d'utiliser ce périphérique, par exemple l'installation et les branchements.

Installation

Montage sur une étagère

Ce périphérique peut être monté sur l'étagère conforme à la norme EIA (ANSI/EIA-310-D).

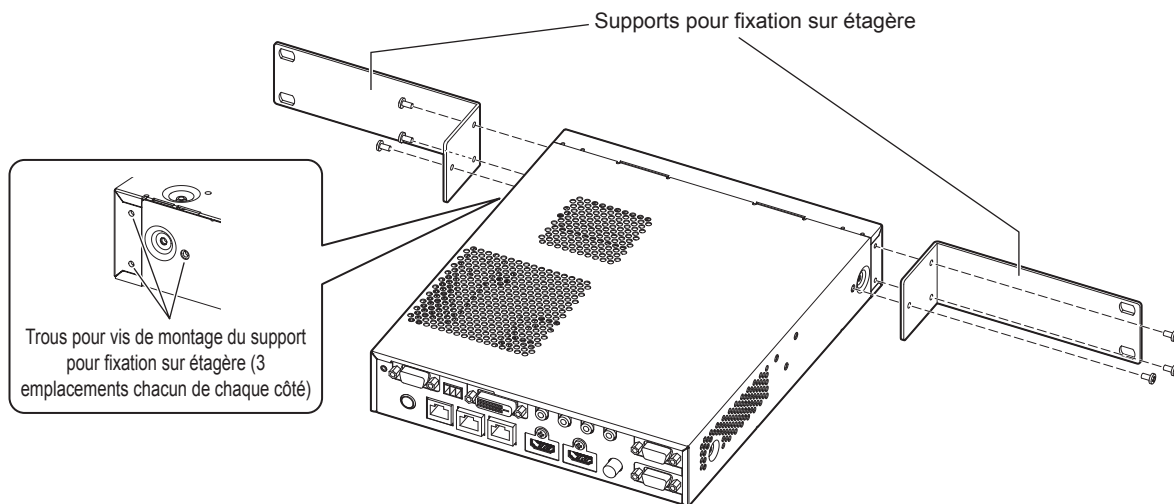

1) Fixez les supports pour fixation sur étagère fournis.

- Alignez les supports pour fixation sur étagère fournis sur chaque côté du périphérique et fixez-les solidement avec les 6 vis fournies (M3x6).

2) Montez le périphérique sur l'étagère.

- Montez le périphérique en suivant la méthode spécifiée par l'étagère avec les vis de montage sur étagère fournies avec l'étagère ou spécifiées par l'étagère.
- Montez-le solidement sur l'étagère avec les vis de montage sur étagère (4).

Attention

- Coupez toujours l'alimentation avant de monter le périphérique sur l'étagère.
- Pendant le montage, veillez à ne pas faire glisser le périphérique.
- Fixez bien les câbles branchés aux bornes de connexion et l'adaptateur AC fourni se trouvant à proximité, par exemple aux supports de l'étagère, pour éviter que le poids du câble et de l'adaptateur AC ne s'exerce directement sur le périphérique.
- Vérifiez que la température à l'intérieur de l'étagère sur laquelle le périphérique est monté ne dépasse pas 40 °C (104 °F).
- En montant le périphérique sur l'étagère, laissez un intervalle de 1 U (44,45 mm (1-3/4")) entre le périphérique et le niveau supérieur.
- Installez le périphérique aussi loin que possible de l'appareil émettant une chaleur excessive (comme l'amplificateur d'alimentation) en l'installant plus bas, etc. S'il est nécessaire d'installer l'appareil émettant une chaleur excessive par-dessus, installez-le en prévoyant un espace minimal de 1 U (44,45 mm (1-3/4")).
- Ne bloquez pas le port d'entrée d'air ou le port d'échappement d'air du périphérique et n'utilisez pas le périphérique si les conditions risquent de perturber l'entrée ou l'échappement d'air.

Placement sur un bureau ou une étagère

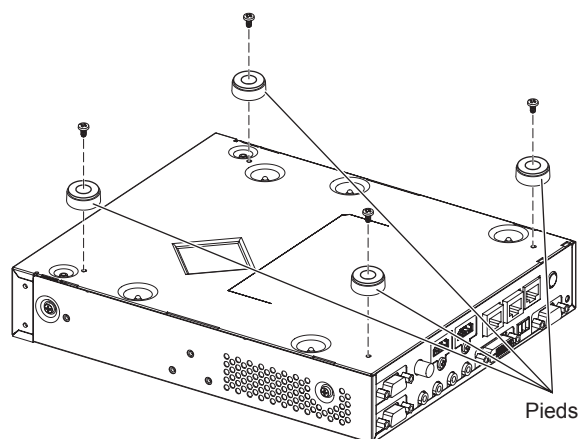

1) Montez les pieds fournis sur le périphérique.

- Fixez solidement les pieds fournis à 4 emplacements sur le dessous du périphérique avec les 4 vis fournies (M3x4).

Attention

- Pour placer le périphérique sur un bureau ou une étagère, utilisez toujours les pieds. Lorsque vous appuyez sur les touches du panneau de commande, le périphérique risque de glisser et d'endommager la table ou l'étagère.
- Coupez toujours l'alimentation avant de fixer les pieds au périphérique.
- Veillez à ne pas faire tomber le périphérique lorsque vous le retournez.
- Placez le périphérique sans exercer une force excessive afin de ne pas endommager les touches, les voyants et les bornes de connexion.
- Prenez garde de ne pas vous blesser avec les pointes des vis du dessous du périphérique.
- Veillez à ce que le poids des câbles et de l'adaptateur AC branchés aux bornes de connexion ne s'exerce pas sur le périphérique.
- Vérifiez que la température ambiante d'utilisation ne dépasse pas 40 °C (104 °F) lorsque vous placez le périphérique à l'intérieur d'une étagère.
- Lorsque vous utilisez le périphérique, laissez un espace minimal de 3 cm (1-3/16") des deux côtés du périphérique, et un espace de 4,5 cm (1-25/32") au-dessus du périphérique.
- Lors de l'utilisation du périphérique, ne bloquez pas le port d'échappement d'air en plaçant des objets au-dessus du périphérique.

Raccordement

Avant le raccordement

- Avant tout branchement, lisez attentivement le manuel d'utilisation de l'appareil à raccorder.
- Mettez le commutateur d'alimentation de tous les périphériques sur la position hors tension avant le raccordement des câbles.
- Prenez note des points suivants avant de relier les câbles. Dans le cas contraire, vous risquez d'entraîner des dysfonctionnements.
 - En branchant le câble à ce périphérique ou à l'appareil à raccorder avec ce périphérique, touchez un objet métallique autour de vous pour décharger la charge statique de votre corps avant de tenir le câble.
 - N'utilisez pas de câble inutilement long en raccordant ce périphérique et l'affichage (projecteur ou affichage à écran plat). Plus le câble est long, plus il est facilement influencé par un bruit. Si le câble est utilisé en étant enroulé, il devient une antenne et est donc plus aisément influencé par un bruit.
 - Pour brancher des câbles, mettez d'abord à la terre (GND), puis insérez la borne de connexion de l'appareil de connexion de manière perpendiculaire.
- Si les câbles nécessaires au raccordement du système ne sont pas fournis avec les appareils de connexion en tant qu'accessoires ou ne sont pas disponibles en option, préparez des câbles compatibles avec l'appareil de connexion.
- Si les signaux vidéos du matériel vidéo contiennent trop de parasites, les images peuvent vaciller sur l'écran. Dans ce cas, une correction de base temporelle (TBC) doit être raccordée.
- Les signaux qui peuvent être raccordés à ce périphérique sont le signal vidéo, le signal Y/C, le signal YC_BC_R/YP_BP_R, le signal RGB analogique (le signal de synchronisation est de niveau TTL) et le signal HDMI.
- Certains modèles d'ordinateur ne sont pas compatibles avec ce périphérique.
- Pour plus de détails sur le signal vidéo pris en charge par ce périphérique, reportez-vous à la section « Signaux compatibles » (➔ page 88).

Attributions des broches et noms des signaux de la borne <COMPUTER 1 IN>

Vue extérieure	N° de broche	Nom du signal	N° de broche	Nom du signal
	(1)	R/P _R /C	(9)	—
	(2)	G/Y/Y	(10)	GND
	(3)	B/P _B	(11)	GND
	(4)	—	(12)	Données DDC
	(5)	GND	(13)	HD/SYNC
	(6)	GND	(14)	VD
	(7)	GND	(15)	Horloge DDC
	(8)	GND		

Attributions des broches et noms des signaux de la borne <COMPUTER 2 IN>

Vue extérieure	N° de broche	Nom du signal	N° de broche	Nom du signal
	(1)	R/P _R	(9)	—
	(2)	G/Y	(10)	GND
	(3)	B/P _B	(11)	GND
	(4)	—	(12)	Données DDC
	(5)	GND	(13)	HD/SYNC
	(6)	GND	(14)	VD
	(7)	GND	(15)	Horloge DDC
	(8)	GND		

Attributions des broches et noms de signaux de la borne <HDMI 1 IN>/borne <HDMI 2 IN>

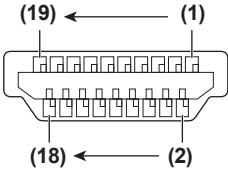
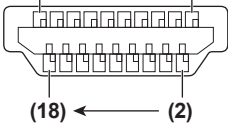
Vue extérieure	N° de broche	Nom du signal	N° de broche	Nom du signal
Broches avec des numéros impairs de (1) à (19) 	(1)	Données T.M.D.S 2+	(11)	Protection horloge T.M.D.S
	(2)	Protection données T.M.D.S 2	(12)	Horloge T.M.D.S -
	(3)	Données T.M.D.S 2-	(13)	CEC
	(4)	Données T.M.D.S 1+	(14)	—
	(5)	Protection données T.M.D.S 1	(15)	SCL
	(6)	Données T.M.D.S 1-	(16)	SDA
	(7)	Données T.M.D.S 0+	(17)	DDC/CEC GND
	(8)	Protection données T.M.D.S 0	(18)	+5 V
	(9)	Données T.M.D.S 0-	(19)	Détection de connexion à chaud
	(10)	Horloge T.M.D.S +		
Broches avec des numéros pairs de (2) à (18) 				

Attributions des broches et noms des signaux de la borne <DVI-D OUT>

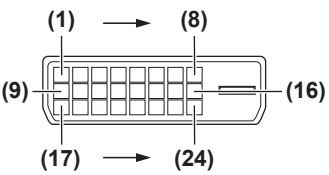
Vue extérieure	N° de broche	Nom du signal	N° de broche	Nom du signal
	(1)	Données T.M.D.S 2-	(13)	—
	(2)	Données T.M.D.S 2+	(14)	+5 V
	(3)	Protection données T.M.D.S 2/4	(15)	GND
	(4)	—	(16)	Détection de connexion à chaud
	(5)	—	(17)	Données T.M.D.S 0-
	(6)	Horloge DDC	(18)	Données T.M.D.S 0+
	(7)	Données DDC	(19)	Protection données T.M.D.S 0/5
	(8)	—	(20)	—
	(9)	Données T.M.D.S 1-	(21)	—
	(10)	Horloge T.M.D.S 1+	(22)	Protection horloge T.M.D.S
	(11)	Protection données T.M.D.S 1/3	(23)	Horloge T.M.D.S+
	(12)	—	(24)	Horloge T.M.D.S-

Exemple de branchement : périphérique d'entrée d'image et périphérique audio

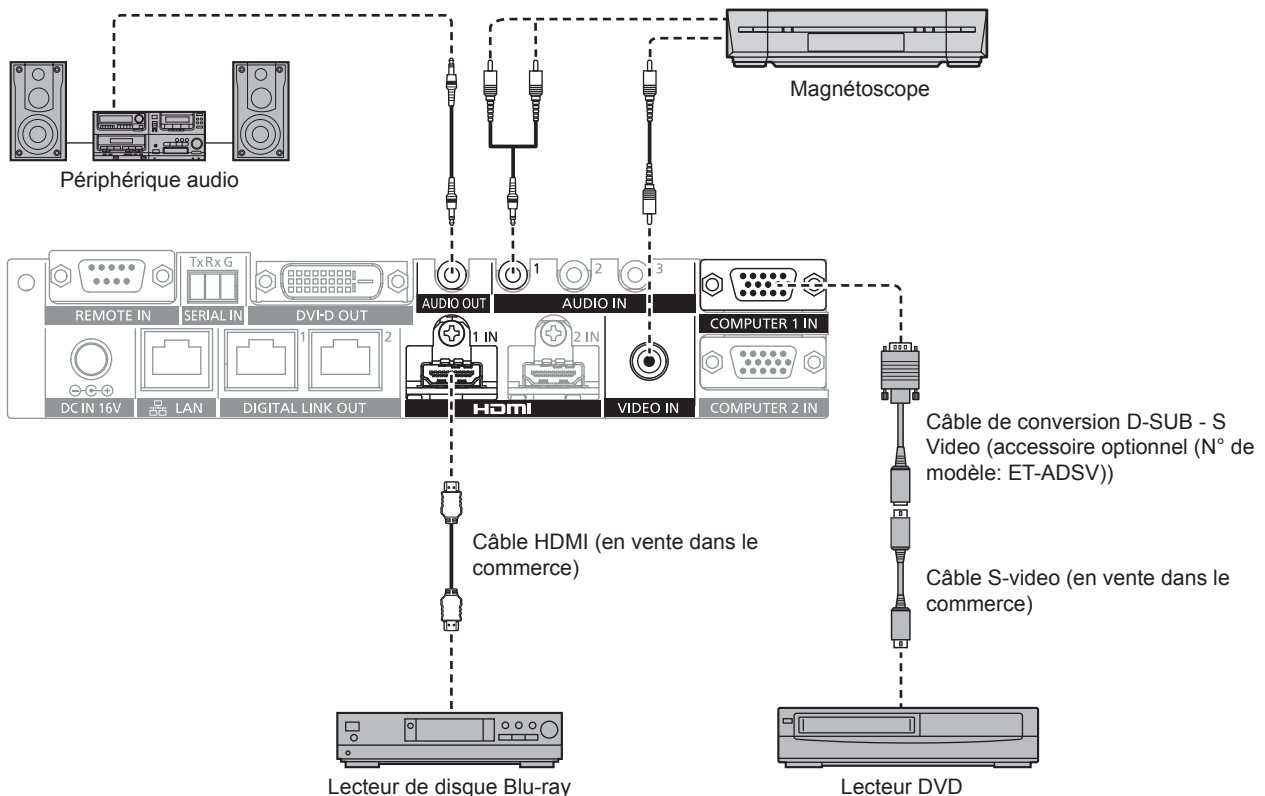

Remarque

- Pour un câble HDMI, utilisez un câble HDMI High Speed conforme aux normes HDMI. L'utilisation d'un câble non conforme aux normes HDMI peut interrompre les images ou empêcher leur affichage.
- La borne <HDMI 1 IN>/borne <HDMI 2 IN> de ce périphérique peut être raccordée à l'appareil doté d'une borne DVI-D à l'aide d'un câble de conversion HDMI/DVI. Cependant, cela peut ne pas fonctionner correctement car aucune image n'est reproduite sur certains appareils.
- Pour recevoir le signal Y/C par la borne <COMPUTER 1 IN> à l'aide du Câble de conversion D-SUB - S Video optionnel (N° de modèle : ET-ADSV), allez dans le menu [OPTION] → [COMPUTER IN] et réglez [RÉGLAGE ENTRÉE COMPUTER1] sur [Y/C]. (➔ page 49)
La borne <COMPUTER 2 IN> ne prend pas en charge l'entrée du signal Y/C.
- Pour régler automatiquement la résolution du périphérique d'entrée d'image raccordé à la borne <HDMI 2 IN> sur la résolution de l'affichage (projecteur ou affichage à écran plat) raccordé à la borne <DIGITAL LINK OUT 1> ou à la borne <DIGITAL LINK OUT 2>, allez dans le menu [OPTION] → [HDMI IN] et réglez [MODE EDID HDMI2] sur [COPIER]. (➔ page 50)
- Cela peut ne pas fonctionner correctement (ex. : pas de son) si le réglage dans le menu [OPTION] → [REGLAGE AUDIO] → [SELECTION ENTREE AUDIO] est incorrect.
- Ce périphérique ne prend pas en charge VIERA Link (HDMI).

Exemple de branchement : les ordinateurs

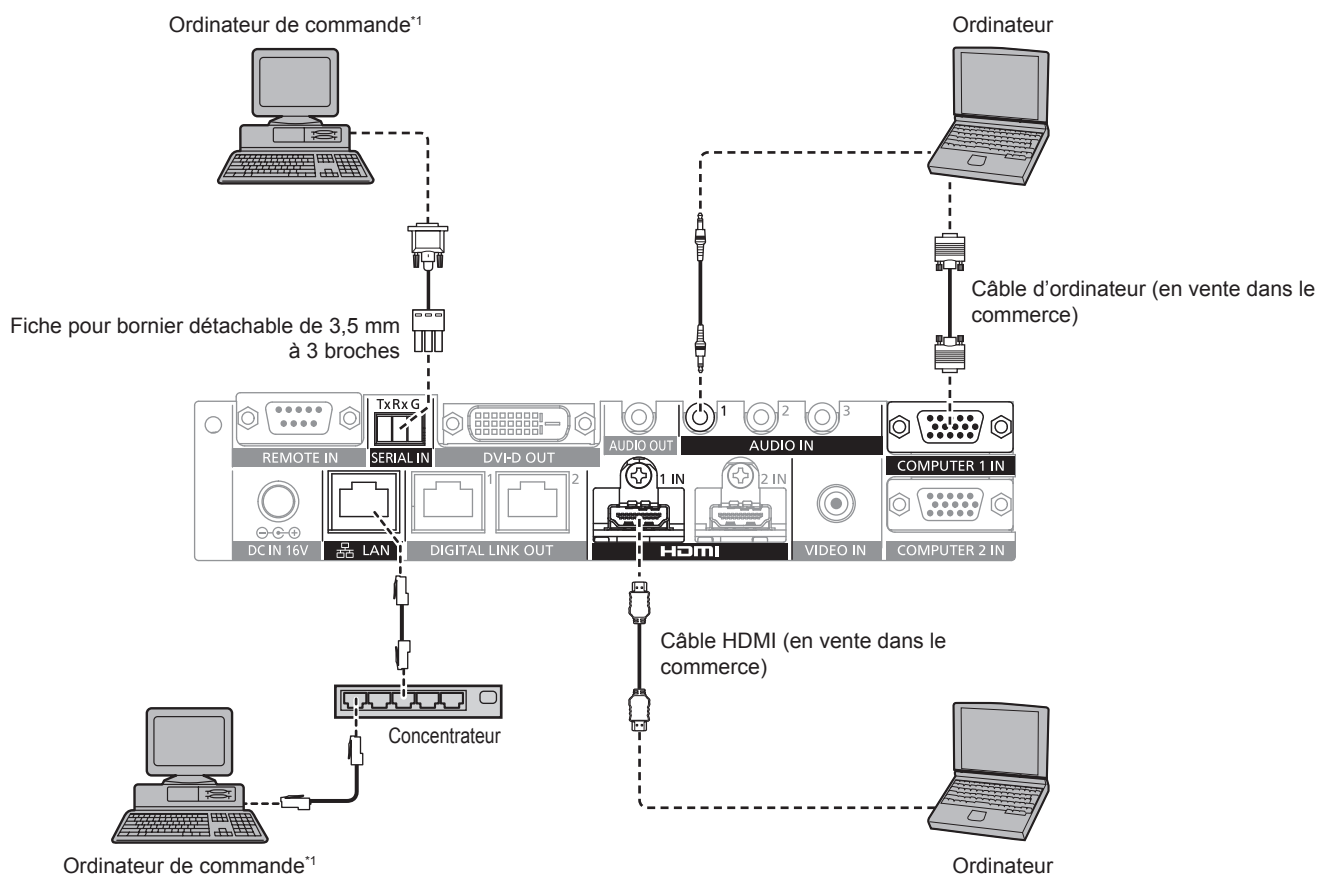

*1 Commande ce périphérique et le châssis de l'affichage (projecteur ou affichage à écran plat).

Attention

- Lors du raccordement de ce périphérique à un ordinateur ou à un périphérique externe, utilisez le cordon d'alimentation fourni avec chaque périphérique et des câbles blindés en vente dans le commerce.
- Comme la borne <LAN> est très proche de la borne <REMOTE IN> ou de la borne <SERIAL IN>, le retrait du câble raccordé à la borne <LAN> peut s'avérer difficile quand un câble est raccordé à la borne <REMOTE IN> ou à la borne <SERIAL IN>. Lorsque vous retirez le câble raccordé à la borne <LAN>, enlevez au préalable le câble raccordé à la borne <REMOTE IN> ou à la borne <SERIAL IN>.

Remarque

- Pour le raccordement à la borne <SERIAL IN>, reportez-vous à la section « Borne <SERIAL IN> » (➔ page 83).

Exemple de branchement : périphérique d'affichage d'image

Lors du branchement à un affichage compatible DIGITAL LINK

L'affichage (projecteur ou affichage à écran plat) compatible DIGITAL LINK peut être raccordé à la borne <DIGITAL LINK OUT 1> et à la borne <DIGITAL LINK OUT 2> de ce périphérique. Indépendamment du modèle, deux affichages peuvent être raccordés simultanément à la borne <DIGITAL LINK OUT 1> et à la borne <DIGITAL LINK OUT 2>, mais l'affichage raccordé à la borne <DIGITAL LINK OUT 1> est prioritaire.

- Commande de ce périphérique avec la télécommande de l'affichage
Pour plus de détails, reportez-vous à la section « Fonctionnement avec la télécommande » (➔ page 35).
- Affichage du menu à l'écran (menu principal) de ce périphérique en utilisant le menu sur le châssis de l'affichage
Pour plus de détails, reportez-vous à la section « Fonctionnement avec la télécommande » (➔ page 35).
- Affichage qui devient une source de copie de l'EDID (données d'identification de l'affichage étendu)
Pour plus de détails, reportez-vous aux sections « Réglage de [MODE EDID COMPUTER2] » (➔ page 49) et [HDMI IN] (➔ page 50).
- Affichage qui devient une cible afin de suivre automatiquement la résolution de sortie
Pour plus de détails, reportez-vous à la section [DIGITAL LINK OUT] (➔ page 51).

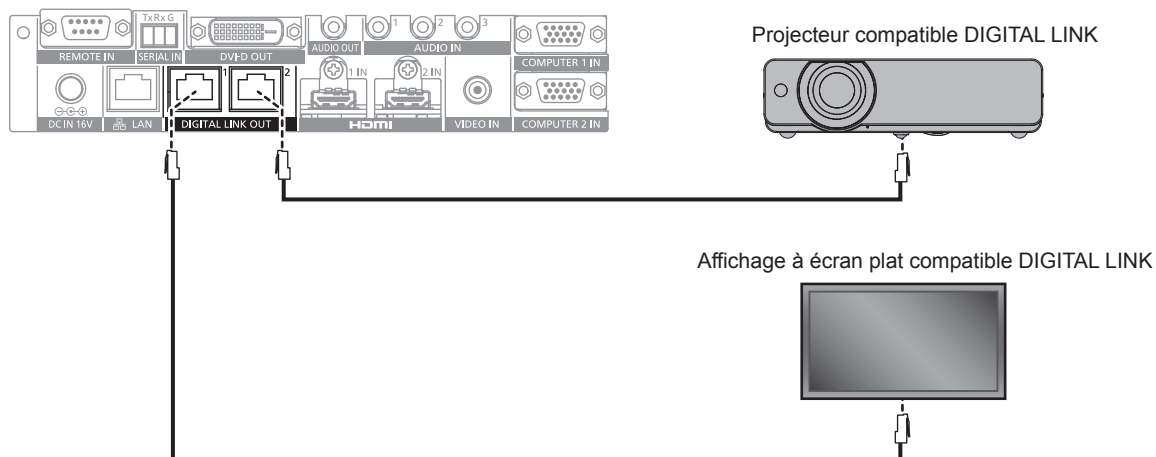

Attention

- N'utilisez pas de concentrateur pour connecter ce périphérique à l'affichage (projecteur ou affichage à écran plat) compatible DIGITAL LINK.
- Confiez les travaux de câblage de DIGITAL LINK à un technicien qualifié ou à votre revendeur. L'image ou le son peut être interrompu ou perturbé si les caractéristiques de transmission par câble ne sont pas satisfaites en raison de travaux défectueux.
- Utilisez le câble conformément aux conditions suivantes comme câble réseau local entre ce périphérique et l'affichage (projecteur ou affichage à écran plat) compatible DIGITAL LINK.
 - Compatible avec la norme CAT5e ou supérieure
 - Type blindé (connecteur compris)
 - Raccordement à fil droit
 - Fil unique
- Vérifiez que les spécifications de câble sont conformes au grade CAT5e ou supérieur en vous servant d'un testeur de câble ou d'un analyseur de câble lors de la mise en place du câble.
Si un connecteur de relais est utilisé au milieu, tenez-en compte au moment de prendre la mesure.
- Pour réduire l'effet d'un bruit, installez et utilisez le câble entre ce périphérique et l'affichage (projecteur ou affichage à écran plat) compatible DIGITAL LINK déroulé et étiré.
- Ne tirez pas trop fort sur le câble. Par ailleurs, ne tirez pas sur le câble et ne le pliez pas de force.
- Ne le reliez pas à d'autres câbles, surtout pas au câble d'alimentation, et gardez autant de distance que possible par rapport aux autres câbles fixés en parallèle.
- Pour le raccordement à l'affichage (projecteur ou affichage à écran plat) compatible DIGITAL LINK, ouvrez le menu d'état DIGITAL LINK de ces affichages une fois le câble posé, puis vérifiez que la qualité du signal est de -12 dB au maximum.
- Comme la borne <DVI-D OUT> est très proche de la borne <DIGITAL LINK OUT 1>/borne <DIGITAL LINK OUT 2>, le retrait du câble raccordé à la borne <DIGITAL LINK OUT 1>/borne <DIGITAL LINK OUT 2> peut s'avérer difficile quand un câble est raccordé à la borne <DVI-D OUT>. Lorsque vous retirez le câble raccordé à la borne <DIGITAL LINK OUT 1>/<DIGITAL LINK OUT 2>, enlevez le câble raccordé à la borne <DVI-D OUT>.

Remarque

- La distance de transfert maximale est généralement de 100 m (328'1"). Si l'affichage (projecteur ou affichage à écran plat) à raccorder prend en charge la méthode de communication de longue portée, il peut transférer à une distance allant jusqu'à 150 m (492'1"). Si la distance dépasse ce chiffre, l'image ou le son peut s'interrompre ou une erreur peut se produire dans la communication du réseau local. Notez que l'assistance de Panasonic ne couvre pas l'utilisation dépassant la distance de transfert maximale. Selon l'affichage à raccorder, il peut y avoir une limite dans le signal ou la distance que l'affichage peut recevoir. Pour plus de détails, reportez-vous au manuel d'utilisation de l'affichage en cours d'utilisation.

Pour exécuter le raccordement en cascade de ce périphérique

Lors du raccordement des périphériques en cascade (raccordement de périphériques multiples) à l'aide du câble de conversion HDMI/DVI, le signal vidéo peut être envoyé à au moins 3 affichages (projecteur ou affichage à écran plat) compatibles DIGITAL LINK.

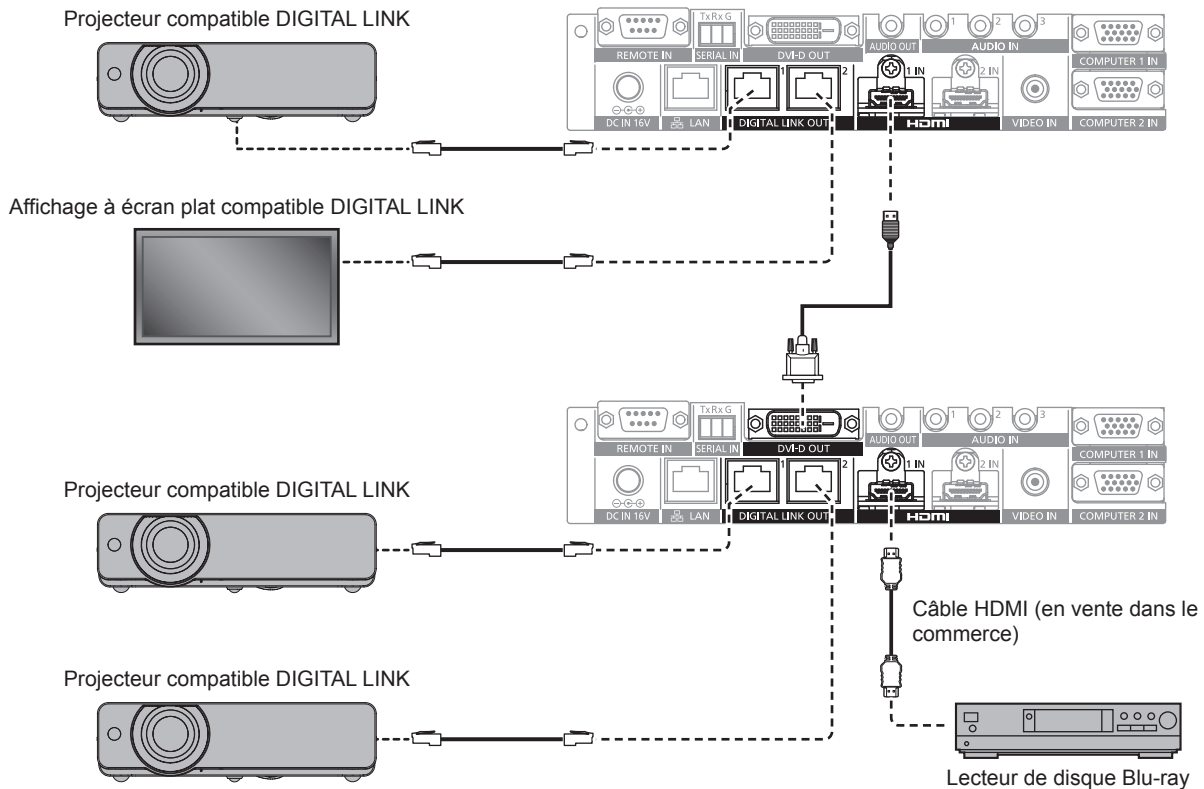

Remarque

- Le signal audio peut également être envoyé par la borne <DVI-D OUT> quand le périphérique est raccordé en cascade. Réglez le menu [OPTION] → [DVI-D OUT] sur [CASCADE]. (➔ page 53)
- Seuls les signaux vidéo et audio peuvent être reçus sur l'affichage raccordé à la borne <DIGITAL LINK OUT 1>/la borne <DIGITAL LINK OUT 2> du périphérique raccordé en cascade. Les signaux de commande série et Ethernet peuvent uniquement être envoyés/reçus via l'affichage relié au raccordement en cascade initial (première couche).
- Lors de la lecture de la même image ou de l'image avec audio simultanément sur plusieurs affichages en raccordant ce périphérique en cascade, le désalignement de l'image affichée ou du son lu peut devenir évident selon la position de visionnage ou d'écoute. Il est possible d'éviter le désalignement du son en utilisant la sortie audio de l'un des affichages raccordés, ou en émettant le son par la borne <AUDIO OUT> de l'un des périphériques. La recommandation générale du désalignement de l'image et du son pour 1 trame d'image quand 1 périphérique est ajouté lors de l'utilisation de 2 périphériques raccordés ou plus est la suivante.

	Image	Audio
Signal analogique	0,5 trame	0,07 trame
Signal numérique	0,5 trame	1,2 trames

Lors du branchement à un affichage non compatible DIGITAL LINK

Le périphérique d'affichage d'image non compatible DIGITAL LINK et ce périphérique peuvent être raccordés selon la méthode suivante.

- Raccordez-le directement à la borne <DVI-D OUT> du périphérique.
- Raccordez-le à la borne <DIGITAL LINK OUT 1> ou à la borne <DIGITAL LINK OUT 2> du périphérique via l'émetteur sur câble à paires torsadées (récepteur) d'autres fabricants.

Raccordement à la borne <DVI-D OUT>

Même s'il s'agit d'un affichage (projecteur ou affichage à écran plat) non compatible DIGITAL LINK ou de tout autre périphérique d'affichage d'image tel que le moniteur LCD, il est possible d'afficher l'image en se raccordant à la borne <DVI-D OUT> du périphérique s'il s'agit d'un périphérique d'affichage d'image prenant en charge la connexion HDMI ou la connexion DVI-D.

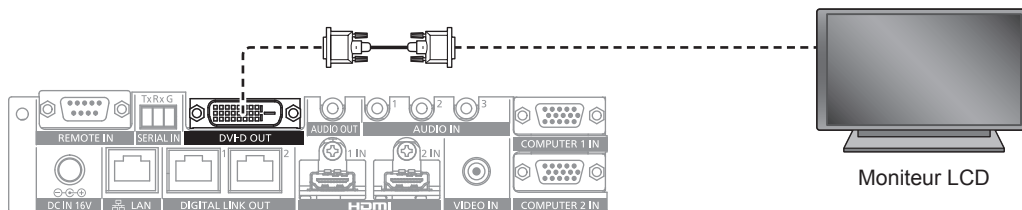

Remarque

- La borne <DVI-D OUT> peut se raccorder aux périphériques conformes HDMI et DVI-D. Cependant, cela peut ne pas s'afficher correctement car aucune image n'est reproduite sur certains périphériques.

Utilisation d'un émetteur sur câble à paires torsadées d'autres fabricants

Lors du raccordement à un affichage (projecteur ou affichage à écran plat) non compatible DIGITAL LINK de Panasonic, utilisez un émetteur sur câble à paires torsadées (récepteur) d'autres fabricants utilisant la norme HDBase™.

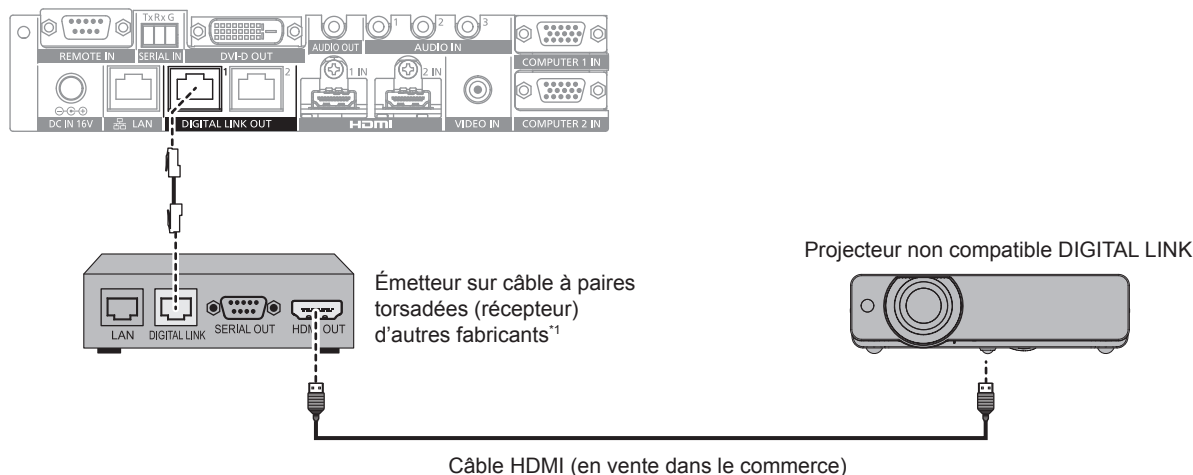

*1 Le nom de la borne DIGITAL LINK peut différer selon le fabricant.

Attention

- Lors du raccordement d'un affichage (projecteur ou affichage à écran plat) à l'aide d'un émetteur sur câble à paires torsadées (récepteur) d'autres fabricants utilisant la norme HDBase™, n'utilisez pas un autre émetteur sur câble à paires torsadées (récepteur) entre l'émetteur sur câble à paires torsadées original d'autres fabricants et l'affichage. L'image ou le son peut être interrompu ou perturbé.
- N'utilisez pas de concentrateur entre ce périphérique et l'émetteur sur câble à paires torsadées (récepteur).
- Confiez les travaux de câblage de DIGITAL LINK à un technicien qualifié ou à votre revendeur. Si le travail n'est pas bien exécuté, les caractéristiques de transmission par câble ne sont pas satisfaites, et les images et les sons peuvent être interrompus ou devenir instables.
- Utilisez le câble conformément aux conditions suivantes comme câble réseau local entre ce périphérique et l'émetteur sur câble à paires torsadées (récepteur).
 - Compatible avec la catégorie CAT5e ou supérieure
 - Type blindé (connecteurs compris)
 - Sans raccord
 - Fil unique
- Vérifiez que les spécifications de câble sont conformes au grade CAT5e ou supérieur en vous servant d'un testeur de câble ou d'un analyseur de câble lors de la mise en place du câble. Quand un connecteur de relais est utilisé, incluez-le dans la mesure.
- Pour réduire l'effet d'un bruit, installez et utilisez le câble entre ce périphérique et l'émetteur sur câble à paires torsadées (récepteur) déroulé et étiré.
- Ne tirez pas sur les câbles de force. En outre, ne dépliez pas ou ne pliez pas les câbles inutilement.
- Ne le reliez pas à d'autres câbles, surtout pas au câble d'alimentation, et gardez autant de distance que possible par rapport aux autres câbles fixés en parallèle.
- Comme la borne <DVI-D OUT> est très proche de la borne <DIGITAL LINK OUT 1>/borne <DIGITAL LINK OUT 2>, le retrait du câble raccordé à la borne <DIGITAL LINK OUT 1>/borne <DIGITAL LINK OUT 2> peut s'avérer difficile quand un câble est raccordé à la borne <DVI-D OUT>. Lorsque vous retirez le câble raccordé à la borne <DIGITAL LINK OUT 1>/<DIGITAL LINK OUT 2>, enlevez le câble raccordé à la borne <DVI-D OUT>.

Remarque

- La distance de transfert maximale est généralement de 100 m (328'1"). Si l'émetteur sur câble à paires torsadées (récepteur) à raccorder prend en charge la méthode de communication de longue portée, il peut transférer jusqu'à 150 m (492'1"). Si la distance dépasse ce chiffre, l'image ou le son peut s'interrompre ou une erreur peut se produire dans la communication du réseau local. Notez que l'assistance de Panasonic ne couvre pas l'utilisation dépassant la distance de transfert maximale. Selon l'émetteur sur câble à paires torsadées (récepteur) à raccorder, il peut y avoir une limite pour le signal ou la distance recevable. Pour plus de détails, reportez-vous au manuel d'utilisation de l'émetteur sur câble à paires torsadées (récepteur) en cours d'utilisation.
- Les fonctions suivantes ne peuvent pas être utilisées quand le périphérique est raccordé à un affichage (projecteur ou affichage à écran plat) non compatible DIGITAL LINK via l'émetteur sur câble à paires torsadées (récepteur) utilisant la norme HDBaseT™.
 - Commande de ce périphérique avec la télécommande de l'affichage
 - Aucune fonction de veille de signal
- Pour en savoir plus sur les émetteurs sur câble à paires torsadées (récepteurs) d'autres fabricants dont le fonctionnement avec ce périphérique a été vérifié, visitez le site Web de Panasonic ((<https://panasonic.net/cns/projector/>) ou (<https://panasonic.net/cns/prodisplays/>)). Notez que la vérification de fonctionnement concernant les périphériques d'autres fabricants a été effectuée uniquement en ce qui concerne les éléments définis par Panasonic Corporation, mais que toutes les opérations n'ont pas été vérifiées. Concernant les problèmes de fonctionnement ou de performances causés par les périphériques d'autres fabricants, contactez ces derniers.

Chapitre 3 Opérations de base

Ce chapitre décrit les opérations de base pour démarrer.

Mise sous/hors tension du périphérique

Raccordement de l'adaptateur AC

Vérifiez que la touche <POWER> du périphérique est sur la condition <OFF> avant de raccorder l'adaptateur AC et le cordon d'alimentation.

Pour plus de détails sur la manipulation de l'adaptateur AC et du cordon d'alimentation, reportez-vous à la section « Avis important concernant la sécurité » (➔ page 4).

Procédure de fixation

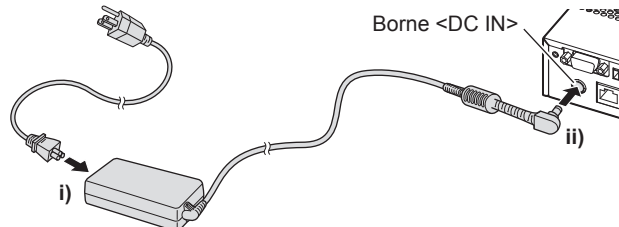
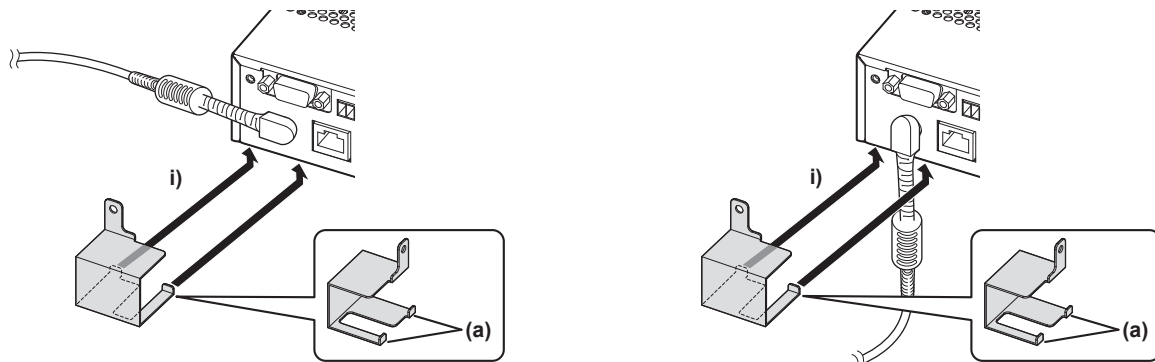

Fig. 1



Lorsque la fiche est raccordée à l'horizontale

Lorsque la fiche est raccordée à la verticale

Fig. 2

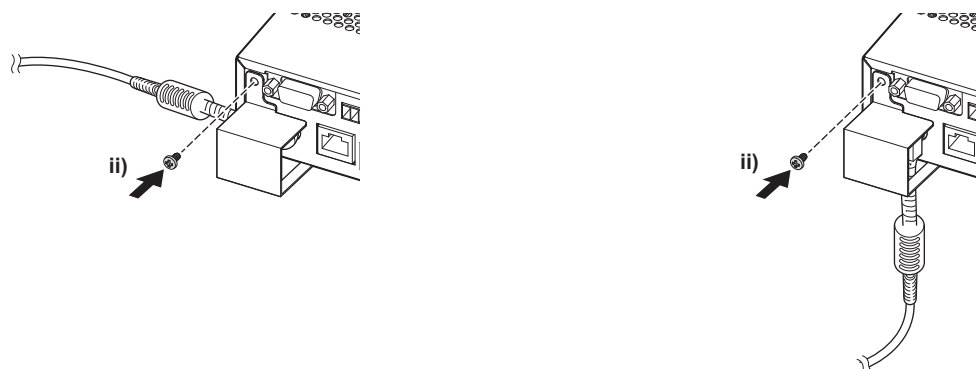

Lorsque la fiche est raccordée à l'horizontale

Lorsque la fiche est raccordée à la verticale

Fig. 3

- 1) Insérez fermement le connecteur du cordon d'alimentation dans l'adaptateur AC, puis insérez fermement la fiche de l'adaptateur AC dans la borne <DC IN> au niveau de la section des bornes de connexion. (Fig. 1)
- 2) Fixez au périphérique le support de sécurité de l'adaptateur AC fourni.
 - i) Accrochez les languettes (a) du support de sécurité de l'adaptateur AC aux trous du dessous du périphérique (2 emplacements). (Fig. 2)
 - Tournez la fiche de l'adaptateur AC verticalement ou horizontalement en fonction de la condition d'installation.

- ii) Fixez le support de sorte à recouvrir la fiche de l'adaptateur AC, puis fixez-le avec 1 vis fournie (M3x6). (Fig. 3)
 - Serrez fermement la vis.

Attention

- Ne fixez pas le cordon d'alimentation et l'adaptateur AC en orientant la partie avant du périphérique vers le bas.
- Veillez à fixer les câbles raccordés au périphérique et à l'adaptateur AC fourni se trouvant à proximité, comme les pieds du bureau, afin d'éviter que le poids du câble et de l'adaptateur AC ne s'exerce directement sur le périphérique.

Procédure de retrait

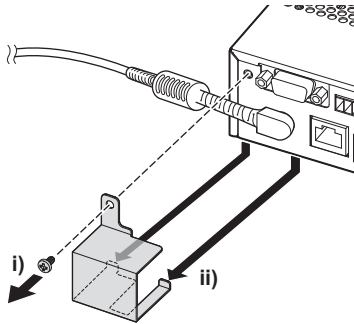

Fig. 1

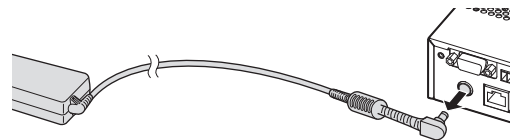
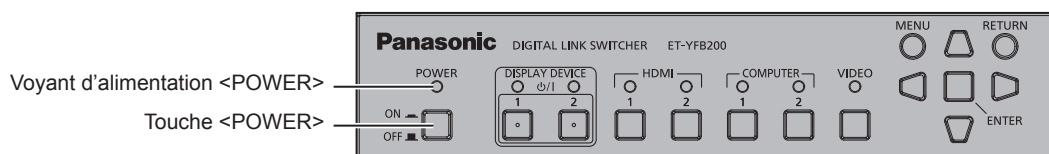

Fig. 2

- 1) Vérifiez que la touche <POWER> du périphérique est sur la condition <OFF>, puis débranchez-le de la prise tout en maintenant la fiche d'alimentation.
- 2) Retirez le support de sécurité de l'adaptateur AC. (Fig. 1)
 - i) Retirez la vis fixant le support de sécurité de l'adaptateur AC.
 - ii) Retirez le support de sécurité de l'adaptateur AC.
- 3) Tenez la fiche de l'adaptateur AC et débranchez-la de la borne <DC IN>. (Fig. 2)

Mise sous tension du Commutateur DIGITAL LINK

Vérifiez le raccordement du périphérique externe avant la mise sous tension.



- 1) Branchez la fiche d'alimentation à une prise.
- 2) Appuyez sur la touche <POWER> pour mettre sous tension.
 - Le voyant d'alimentation <POWER> s'allume.

Remarque

- Lorsqu'un système audio est utilisé en se raccordant à la borne <AUDIO OUT>, il est possible que vous entendiez du bruit en provenance du système audio externe lors de la mise sous/hors tension du périphérique. Dans ce cas, mettez sous/hors tension le périphérique pendant que le système audio est hors tension.
- Si le voyant d'alimentation <POWER> ou le voyant de borne d'entrée clignote, consultez votre revendeur.

Mise hors tension du Commutateur DIGITAL LINK

- 1) Appuyez sur la touche <POWER> pour couper l'alimentation.
 - Le voyant d'alimentation <POWER> s'éteint.

Remarque

- Lorsqu'un système audio est utilisé en se raccordant à la borne <AUDIO OUT>, il est possible que vous entendiez du bruit en provenance du système audio externe lors de la mise sous/hors tension du périphérique. Dans ce cas, mettez sous/hors tension le périphérique pendant que le système audio est hors tension.

Mise sous/hors tension de l'affichage

Il est possible de mettre sous/hors tension l'affichage (projecteur ou affichage à écran plat) raccordé à la borne <DIGITAL LINK OUT 1> ou à la borne <DIGITAL LINK OUT 2> du périphérique avec la touche <DISPLAY DEVICE ϕ /| 1> ou la touche <DISPLAY DEVICE ϕ /| 2> du panneau de commande du périphérique.

- L'affichage (projecteur ou affichage à écran plat) raccordé à la borne <DIGITAL LINK OUT 1> peut être commandé par la touche <DISPLAY DEVICE ϕ /| 1>. En outre, l'affichage raccordé à la borne <DIGITAL LINK OUT 2> peut être commandé par la touche <DISPLAY DEVICE ϕ /| 2>.

Voyant du périphérique d'affichage <DISPLAY DEVICE>

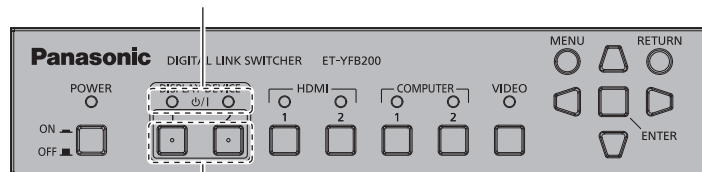

Touche <DISPLAY DEVICE ϕ /| 1>/Touche <DISPLAY DEVICE ϕ /| 2>

Avant de mettre l'affichage sous/hors tension

Vérification de l'état du périphérique

Mettez le périphérique sous tension avant d'actionner la touche <DISPLAY DEVICE ϕ /| 1>/la touche <DISPLAY DEVICE ϕ /| 2>. (➔ page 31)

Pour mettre l'affichage sous/hors tension, réglez [(EN.)PARITÉ] dans le menu [OPTION] → [RS-232C] (➔ page 58) sur ce qui suit.

- Pour mettre le projecteur sous/hors tension
Procédez au réglage suivant la condition de parité de la borne d'entrée de série du projecteur.
- Pour mettre sous/hors tension l'affichage à écran plat
Sélectionnez [NÉANT].
- Pour mettre le projecteur et l'affichage à écran plat sous/hors tension en même temps
Sélectionnez [NÉANT].
Réglez également la condition de parité de la borne d'entrée de série du projecteur sur « NONE ».

Vérification de l'état d'affichage

L'affichage cible doit respecter les conditions suivantes pour mettre sous/hors tension l'affichage avec la touche <DISPLAY DEVICE ϕ /| 1>/la touche <DISPLAY DEVICE ϕ /| 2>. Pour plus de détails, reportez-vous au manuel d'utilisation de l'affichage en cours d'utilisation.

■ Pour mettre l'affichage sous tension

- Pour mettre le projecteur sous tension
 - Le projecteur est en mode veille.
 - La fonction réseau est activée même lorsque le projecteur est en mode veille.
 - La méthode de communication de DIGITAL LINK est activée.
 - Le contrôle pour la réponse est activé quand la commande « TOUT ID » est reçue.
- Pour mettre l'affichage à écran plat sous tension
 - L'affichage à écran plat est en mode veille.
 - Le contrôle avec la borne DIGITAL LINK ou la borne réseau local est activé.
 - La communication RS-232C via l'émetteur sur câble à paires torsadées est activée.
 - Le contrôle pour la réponse est activé quand la commande « TOUT ID » est reçue.

■ Pour mettre l'affichage hors tension

- Pour mettre le projecteur hors tension
 - Le projecteur est mis sous tension (mode de projection).
 - La méthode de communication de DIGITAL LINK est activée.
 - Le contrôle pour la réponse est activé quand la commande « TOUT ID » est reçue.
- Pour mettre l'affichage à écran plat hors tension

- L'affichage à écran plat est mis sous tension.
- Le contrôle avec la borne DIGITAL LINK ou la borne réseau local est activé.
- La communication RS-232C via l'émetteur sur câble à paires torsadées est activée.
- Le contrôle pour la réponse est activé quand la commande « TOUT ID » est reçue.

Mise sous tension de l'affichage

Cette opération permet de commuter l'alimentation de l'affichage (projecteur ou affichage à écran plat) du mode veille à la condition de mise sous tension.

1) Maintenez enfoncée la touche <DISPLAY DEVICE ϕ /| 1> ou la touche <DISPLAY DEVICE ϕ /| 2> pendant au moins 3 secondes avant de relâcher la touche.

- L'affichage raccordé à la borne <DIGITAL LINK OUT 1> ou à la borne <DIGITAL LINK OUT 2> est mis sous tension. Le voyant du périphérique d'affichage <DISPLAY DEVICE> du côté correspondant s'allume après un moment.

Remarque

- L'allumage du voyant du périphérique d'affichage <DISPLAY DEVICE> peut prendre jusqu'à 30 secondes quand l'alimentation du châssis de l'affichage est allumée.
- Maintenez enfoncée la touche <DISPLAY DEVICE ϕ /| 1> ou la touche <DISPLAY DEVICE ϕ /| 2> pendant au moins 3 secondes, puis relâchez la touche une fois que le voyant du périphérique d'affichage <DISPLAY DEVICE> clignote. Cette opération de touche n'est pas valide si la durée de maintien de la touche est inférieure à 3 secondes.
- Selon l'état de l'affichage raccordé, l'affichage peut ne pas être mis sous/hors tension avec ce périphérique.

Mise hors tension de l'affichage

Cette opération permet de commuter l'alimentation de l'affichage (projecteur ou affichage à écran plat) de la condition de mise sous tension au mode veille.

1) Maintenez enfoncée la touche <DISPLAY DEVICE ϕ /| 1> ou la touche <DISPLAY DEVICE ϕ /| 2> pendant au moins 3 secondes avant de relâcher la touche.

- L'affichage raccordé à la borne <DIGITAL LINK OUT 1> ou à la borne <DIGITAL LINK OUT 2> est mis hors tension et entre en mode veille. Le voyant du périphérique d'affichage <DISPLAY DEVICE> du côté correspondant s'éteint.

Remarque

- Maintenez enfoncée la touche <DISPLAY DEVICE ϕ /| 1> ou la touche <DISPLAY DEVICE ϕ /| 2> pendant au moins 3 secondes, puis relâchez la touche une fois que le voyant du périphérique d'affichage <DISPLAY DEVICE> clignote. Cette opération de touche n'est pas valide si la durée de maintien de la touche est inférieure à 3 secondes.
- L'affichage raccordé à la borne <DIGITAL LINK OUT 1> ou à la borne <DIGITAL LINK OUT 2> n'est pas mis hors tension en même temps, même lorsque ce périphérique est mis hors tension. Mettez l'affichage hors tension avant de mettre ce périphérique hors tension.
- Selon l'état de l'affichage raccordé, l'affichage peut ne pas être mis sous/hors tension avec ce périphérique.

Vérification de l'image

Vérifiez le branchement de l'appareil externe (➔ page 22) et de l'adaptateur AC (➔ page 30), puis procédez à la mise sous tension. (➔ page 31)

Sélectionnez une image, puis vérifiez que le projecteur projette bien cette image ou que l'affichage à écran plat affiche bien cette image.

Sélection de l'image à afficher

1) Mettez sous tension le périphérique d'affichage d'image et d'autres appareils.

- Vérifiez que l'appareil (ex. : projecteur, affichage à écran plat, lecteur de disque Blu-ray) raccordé à ce périphérique est sous tension.

2) Sélectionnez l'entrée DIGITAL LINK avec la touche de sélection d'entrée de la télécommande pour l'affichage (projecteur ou affichage à écran plat) ou avec la touche de sélection d'entrée du châssis de l'affichage.

- L'entrée de l'affichage commute sur DIGITAL LINK et le menu [SÉLECTION ENTRÉE] de ce périphérique s'affiche.

ET-YFB200	DIGITAL LINK SWITCHER	
➔ SÉLECTION ENTRÉE	● HDMI 1	
	HDMI 2	
📺 IMAGE	COMPUTER 1	
	COMPUTER 2	
📺 POSITION	VIDEO	
🗨️ LANGAGE		
🔧 OPTION		

3) Appuyez sur la touche de sélection d'entrée (<HDMI 1>, <HDMI 2>, <COMPUTER 1>, <COMPUTER 2>, <VIDEO>) du panneau de commande.

- L'image de l'entrée du signal dans la borne sélectionnée est projetée ou affichée.
- Lorsque l'affichage compatible DIGITAL LINK est raccordé à ce périphérique, l'entrée de ce périphérique peut être commutée avec la télécommande de l'affichage. Pour plus de détails, reportez-vous à la section « Fonctionnement avec la télécommande » (➔ page 35).

Attention

- Les images peuvent ne pas s'afficher correctement selon le périphérique externe, ou le disque Blu-ray ou DVD à lire. Réglez le menu [IMAGE] → [SÉLECTION SYSTÈME].

Remarque

- La langue du menu à l'écran est réglée sur l'anglais lors de sa première mise sous tension après l'achat ou lors de l'exécution de [TOUTES LES DONNÉES UTILIS.] dans le menu [OPTION] → [INITIALISER].
Les langues d'affichage disponibles sont le français, l'anglais, l'allemand, l'espagnol et le japonais dans le menu [LANGAGE].
- L'affichage ou la projection de l'image peut mettre environ 1 minute à s'effectuer selon l'environnement de connexion (qualité du signal) de DIGITAL LINK.

Fonctionnement avec la télécommande

Ce périphérique peut être commandé par la télécommande de l'affichage quand l'affichage (projecteur ou affichage à écran plat) est raccordé à la borne <DIGITAL LINK OUT 1>/la borne <DIGITAL LINK OUT 2>. Selon la télécommande, il est possible que certaines touches n'existent pas ou fonctionnent différemment.

- L'opération peut ne pas être possible quand le récepteur du signal de télécommande de l'affichage raccordé est reçoit une forte lumière, comme par exemple une lumière fluorescente. Utilisez-le dans un endroit éloigné de la source lumineuse.
- Lorsque des affichages compatibles DIGITAL LINK sont raccordés en même temps à la borne <DIGITAL LINK OUT 1> et à la borne <DIGITAL LINK OUT 2> du périphérique, le fonctionnement du périphérique est possible uniquement avec la télécommande de l'affichage raccordé à la borne <DIGITAL LINK OUT 1>.

Commutation de l'entrée

Commutez l'entrée avec le menu [SÉLECTION ENTRÉE] de ce périphérique.

ET-YFB200	DIGITAL LINK SWITCHER	
 SÉLECTION ENTRÉE	• HDMI 1	
	HDMI 2	
	COMPUTER 1	
	COMPUTER 2	
	VIDEO	

Commutation de l'entrée quand le projecteur est utilisé

- 1) **Appuyez sur la touche DIGITAL LINK de la télécommande.**
 - L'entrée du projecteur commute sur DIGITAL LINK, puis le menu [SÉLECTION ENTRÉE] de ce périphérique s'affiche.
- 2) **Appuyez sur ▲▼ sur la télécommande pour sélectionner l'entrée, puis appuyez sur la touche ENTER.**
 - Cette opération est également possible à l'aide de la touche DIGITAL LINK de la télécommande. L'entrée commute à chaque pression de la touche.





Commutation de l'entrée quand l'affichage à écran plat est utilisé

Il est nécessaire d'assigner la commutation d'entrée à la touche numérique avec le réglage de fonction de l'affichage à écran plat quand la télécommande de l'affichage à écran plat est utilisée pour l'opération.

- 1) **Appuyez sur la touche numérique de la télécommande à laquelle le DIGITAL LINK est assigné.**
 - L'entrée de l'affichage à écran plat commute sur DIGITAL LINK, puis le menu [SÉLECTION ENTRÉE] de ce périphérique s'affiche.
- 2) **Appuyez sur ▲▼ sur la télécommande pour sélectionner l'entrée, puis appuyez sur la touche ENTER.**

Affichage du menu à l'écran (menu principal)

Affichez le menu à l'écran (menu principal).

ET-YFB200	DIGITAL LINK SWITCHER	
 SÉLECTION ENTRÉE	• HDMI 1	
 IMAGE	HDMI 2	
 POSITION	COMPUTER 1	
 LANGAGE	COMPUTER 2	
 OPTION	VIDEO	

Comment afficher le menu à l'écran (menu principal) quand le projecteur est utilisé

- 1) **Appuyez sur la touche DIGITAL LINK de la télécommande.**
 - Le menu [SÉLECTION ENTRÉE] de ce périphérique s'affiche.
- 2) **Appuyez sur la touche MENU ou la touche RETURN de la télécommande.**
 - Le menu à l'écran (menu principal) s'affiche.

Comment afficher le menu à l'écran (menu principal) quand l'affichage à écran plat est utilisé

Il est nécessaire d'assigner la commutation d'entrée à la touche numérique avec le réglage de fonction de l'unité principale de l'affichage à écran plat quand la télécommande de l'affichage à écran plat est utilisée pour l'opération.

- 1) **Appuyez sur la touche numérique de la télécommande à laquelle le DIGITAL LINK est assigné.**
 - Le menu [SÉLECTION ENTRÉE] de ce périphérique s'affiche.
- 2) **Appuyez sur la touche RETURN de la télécommande.**
 - Le menu à l'écran (menu principal) s'affiche.

Remarque

- Il est possible d'afficher le menu à l'écran (menu principal) de ce périphérique en utilisant le menu de l'affichage (projecteur ou affichage à écran plat) raccordé à la borne <DIGITAL LINK OUT 1>/borne <DIGITAL LINK OUT 2> de ce périphérique. L'opération diffère selon le modèle de l'affichage, donc reportez-vous au manuel d'utilisation de l'affichage en cours d'utilisation. Lorsque des affichages sont raccordés en même temps à la borne <DIGITAL LINK OUT 1> et à la borne <DIGITAL LINK OUT 2>, l'affichage du menu à l'écran (menu principal) de ce périphérique est possible uniquement en utilisant le menu de l'affichage raccordé à la borne <DIGITAL LINK OUT 1>. Pour connaître la procédure d'utilisation, reportez-vous au manuel d'utilisation de l'affichage en cours d'utilisation.
- Selon le modèle de l'affichage (projecteur ou affichage à écran plat) en cours d'utilisation, la touche MENU ou la touche RETURN peut ne pas exister sur la télécommande.
- Pour connaître la méthode de fonctionnement détaillée du menu à l'écran (menu principal) de ce périphérique, reportez-vous à la section « Navigation dans le menu » (➔ page 38).

Chapitre 4 Réglages

Ce chapitre décrit les configurations et les réglages que vous pouvez effectuer à l'aide du menu à l'écran.

- L'écran d'ajustement individuel est automatiquement quitté si aucune opération n'est exécutée pendant environ 5 secondes.
- Pour les éléments de menu, référez-vous aux sections « Menu principal » (➔ page 39) et « Sous-menu » (➔ page 40).
- Lorsque le signal 3D est envoyé par le périphérique, le menu du périphérique n'est pas affiché. Pour modifier le réglage du périphérique, entrez le signal 2D ou n'entrez aucun signal.
- Lorsque le signal 3D est envoyé par le périphérique, tous les éléments de réglage du menu [IMAGE] et du menu [POSITION] sont désactivés.
- La couleur du curseur dépend du réglage du menu [OPTION] → [MENU A L'ÉCRAN] → [DESSIN DE L'AFFICHAGE]. L'élément sélectionné est affiché par défaut avec le curseur jaune.
- Lorsque le menu [OPTION] → [MENU A L'ÉCRAN] → [SORTIE DE L'AFFICHAGE] est réglé sur [DVI-D/DIGITAL LINK], l'écran de menu (OSD) n'est affiché sur aucun écran de périphérique d'affichage d'image raccordé à la borne <DVI-D OUT> ou à la borne <DIGITAL LINK OUT 2> si l'état de connexion est le suivant. Utilisez-le après la mise sous tension du périphérique d'affichage d'image raccordé à la borne <DIGITAL LINK OUT 1>.
 - Les affichages (projecteur ou affichage à écran plat) sont raccordés à la fois à la borne <DIGITAL LINK OUT 1> et à la borne <DIGITAL LINK OUT 2>.
 - L'affichage raccordé à la borne <DIGITAL LINK OUT 1> est en mode veille.
 Si l'affichage raccordé à la borne <DIGITAL LINK OUT 1> ne peut pas être mis sous tension en raison d'un défaut, etc., maintenez enfoncée la touche <MENU> du panneau de commande de ce périphérique pendant 3 au moins secondes. L'écran de menu est reproduit de force sur l'image de sortie de toutes les bornes de sortie.

Réinitialisation des valeurs ajustées à leur valeur d'usine par défaut

Si la touche DEFAULT existe sur la télécommande, les valeurs réglées et ajustées dans l'élément de menu reviennent à leur valeur d'usine quand cette touche est enfoncée.

1) Appuyez sur la touche DEFAULT de la télécommande.

- Le fonctionnement dépend de l'écran affiché.
 - Lors de l'affichage de l'écran du sous-menu
Les éléments de sous-menu affichés reviennent à leur valeur d'usine par défaut.
 - Lors de l'affichage de l'écran d'ajustement individuel
Les réglages d'usine par défaut des éléments ne sont rétablis que durant l'ajustement.



Remarque

- La touche DEFAULT peut ne pas exister sur la télécommande selon l'affichage (projecteur ou affichage à écran plat) en cours d'utilisation.
- Le renvoi de toutes les valeurs réglées et ajustées dans l'élément de menu est exécuté avec le menu [OPTION] → [INITIALISER] (➔ page 62).
- La marque au-dessus de l'échelle des distances dans l'écran d'ajustement individuel indique les réglages par défaut d'usine. La position de cette marque varie en fonction des signaux d'entrée sélectionnés.

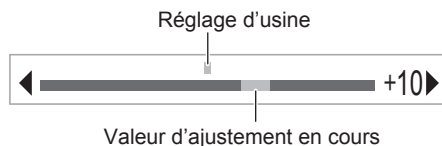

Menu principal

Les éléments suivants sont dans le menu principal.

Lorsqu'un élément du menu principal est sélectionné, l'écran passe à l'écran de sélection de sous-menu.

Élément de menu principal		Page
	[SÉLECTION ENTRÉE]	40
	[IMAGE]	40
	[POSITION]	40
	[LANGAGE]	40
	[OPTION]	40

Sous-menu

Le sous-menu de l'élément du menu principal sélectionné s'affiche et vous pouvez régler et ajuster les éléments dans le sous-menu.

[SÉLECTION ENTRÉE]

Détails (➔ page 41)

[IMAGE]

Élément de sous-menu	Réglages d'usine	Page
[SÉLECTION SYSTÈME]	[AUTOMATIQUE]	42
[POSITION DU CLAMP]	[24]*1	42
[DIGITAL CINEMA REALITY]	[AUTOMATIQUE]	43

*1 Selon le signal d'entrée.

Remarque

- Les réglages d'usine peuvent différer selon le mode d'image.
- L'affichage des éléments de sous-menu et des valeurs d'usine par défaut diffèrent selon la borne d'entrée sélectionnée.

[POSITION]

Élément de sous-menu	Réglages d'usine	Page
[DÉCALAGE]	[0]	44
[RÉGLAGE DE PHASE]	[0]	44
[SURBALAYAGE]	[0]*1	45
[ASPECT]	[AUTOMATIQUE]*1	45
[RÉSOLUTION ENTRÉE]	—	46

*1 Selon le signal d'entrée.

Remarque

- L'affichage des éléments de sous-menu et des valeurs d'usine par défaut diffèrent selon la borne d'entrée sélectionnée.

[LANGAGE]

Détails (➔ page 47)

[OPTION]

Élément de sous-menu	Réglages d'usine	Page
[MENU A L'ÉCRAN]	—	48
[COMPUTER IN]	—	48
[HDMI IN]	—	50
[DIGITAL LINK OUT]	—	51
[DVI-D OUT]	—	52
[REGLAGE CLOSED CAPTION]	[NON]	54
[COULEUR DE FOND]	[BLEU]	54
[STANDBY PAS DE SIGNAL]	[10MIN.]	55
[REGLAGE AUDIO]	—	55
[RÉGLAGE AUTOMATIQUE]	—	57
[RÉGLAGE ENTRÉE AUXILIAIRE]	[NON]	57
[RS-232C]	—	58
[RÉSEAU]	—	60
[ÉTAT]	—	61
[INITIALISER]	—	62

Menu [SÉLECTION ENTRÉE]

Sélectionnez [SÉLECTION ENTRÉE] dans le menu principal de l'écran de menu, puis affichez le sous-menu.

Reportez-vous à la section « Naviguer dans les menus » (➔ page 38) pour ce qui concerne l'utilisation de l'écran de menu.

Commutation de l'entrée

Il est possible de sélectionner une borne d'entrée pour l'image.

- Appuyez sur ▲▼ pour sélectionner l'entrée, puis appuyez sur la touche <ENTER>.

[HDMI 1]	Commute l'entrée sur HDMI 1.
[HDMI 2]	Commute l'entrée sur HDMI 2.
[COMPUTER 1]	Commute l'entrée sur COMPUTER 1.
[COMPUTER 2]	Commute l'entrée sur COMPUTER 2.
[VIDEO]	Commute l'entrée sur VIDEO.

Remarque

- Lorsque le périphérique est mis sous tension, l'entrée sélectionnée lors de la dernière utilisation est activée.
- L'entrée est réglée sur [COMPUTER 1] dans le réglage d'usine par défaut, ou lorsque [TOUTES LES DONNÉES UTILIS.] sous [INITIALISER] (➔ page 62) est exécuté.

Menu [IMAGE]

Sélectionnez [IMAGE] dans le menu principal, puis sélectionnez l'élément dans le sous-menu. Reportez-vous à la section « Naviguer dans les menus » (➔ page 38) pour ce qui concerne l'utilisation de l'écran de menu.

- Après avoir sélectionné l'élément, appuyez sur ▲▼◀▶ pour l'ajuster.

Remarque

- Tous les éléments de réglage du menu [IMAGE] sont désactivés quand le signal 3D est envoyé par le périphérique.

[SÉLECTION SYSTÈME]

Ce périphérique va automatiquement détecter le signal d'entrée, mais vous pouvez régler la méthode de système manuellement lors de l'entrée d'un signal instable. Réglez la méthode de système qui correspond au signal d'entrée.

- 1) Appuyez sur ▲▼ pour sélectionner [SÉLECTION SYSTÈME].
- 2) Appuyez sur la touche ◀▶ ou <ENTER>.
 - L'écran d'ajustement individuel [SÉLECTION SYSTÈME] s'affiche.
- 3) Appuyez sur la touche ◀▶ pour changer de méthode de système.
 - La méthode de système disponible diffère selon le signal d'entrée.

Bornes	Méthode de système	
Borne <VIDEO IN>	Sélectionnez [AUTOMATIQUE], [NTSC], [NTSC4.43], [PAL], [PAL-M], [PAL-N], [SECAM] ou [PAL60]. À régler généralement sur [AUTOMATIQUE]. (La sélection de [AUTOMATIQUE] va automatiquement sélectionner [NTSC], [NTSC4.43], [PAL], [PAL-M], [PAL-N], [SECAM] ou [PAL60].) Commutez le réglage sur la méthode de signal du téléviseur utilisé. La méthode de signal NTSC est utilisée au Japon.	
Borne <COMPUTER 1 IN>, borne <COMPUTER 2 IN>	Signal 480i, 576i, 576p	Sélectionnez [AUTOMATIQUE], [RGB] ou [YCbCr].
	Signal VGA60, 480p	Sélectionnez [AUTOMATIQUE], [VGA60], [480p] ou [480p RGB].
	Signal d'image animée autre que ci-dessus	Sélectionnez [AUTOMATIQUE], [RGB] ou [YPbPr].
Borne <HDMI 1 IN>, borne <HDMI 2 IN>	Signal 480i, 576i, 480p, 576p	Sélectionnez [AUTOMATIQUE], [RGB] ou [YCbCr].
	Signal d'image animée autre que ci-dessus	Sélectionnez [AUTOMATIQUE], [RGB] ou [YPbPr].

Remarque

- Pour connaître les signaux compatibles, reportez-vous à la section « Signaux compatibles » (➔ page 88).
- Cela peut ne pas fonctionner correctement pour certains périphériques externes raccordés.

[POSITION DU CLAMP]

Ajustez le point optimal lorsque les parties noires de l'image sont mal définies ou vertes.

- 1) Appuyez sur ▲▼ pour sélectionner [POSITION DU CLAMP].
- 2) Appuyez sur ◀▶ ou sur la touche <ENTER>.
 - L'écran d'ajustement individuel [POSITION DU CLAMP] s'affiche.
- 3) Appuyez sur ◀▶ pour procéder au réglage.

Condition	Indication de valeur optimale	Étendue
Lorsque les parties noires sont mal définies	Le point où la définition des parties noires est la meilleure est la valeur optimale.	1 - 255
Lorsque les parties noires sont vertes	Le point où les parties vertes deviennent noires et où la définition est la meilleure est la valeur optimale.	

Remarque

- La valeur de réglage du [POSITION DU CLAMP] apparaît sur tous les signaux vidéo envoyés par la borne <DVI-D OUT> et la borne <DIGITAL LINK OUT 1>/la borne <DIGITAL LINK OUT 2>. Procédez au réglage sur le périphérique d'affichage d'image raccordé à chaque borne quand le réglage individuel de chaque borne de sortie est requis.

- [POSITION DU CLAMP] peut seulement être ajusté si un signal est reçu par la borne <COMPUTER 1 IN> ou la borne <COMPUTER 2 IN>. En outre, [POSITION DU CLAMP] peut être réglé quand un signal est reçu par la borne <COMPUTER 1 IN> et uniquement quand [RÉGLAGE ENTRÉE COMPUTER1] est réglé sur [RGB/YP_BP_R] dans le menu [OPTION] → [COMPUTER IN] (➡ page 48).
- Le réglage peut ne pas être possible selon le signal.

[DIGITAL CINEMA REALITY]

La résolution verticale est encore augmentée avec le traitement cinéma afin d'améliorer la qualité d'image quand le signal 576i est reçu par PAL (ou SECAM) et 480i, 1080/50i, ou que le signal 1080/60i est reçu par NTSC.

- 1) Appuyez sur ▲▼ pour sélectionner [DIGITAL CINEMA REALITY].
- 2) Appuyez sur ◀▶ ou sur la touche <ENTER>.
 - L'écran d'ajustement individuel [DIGITAL CINEMA REALITY] s'affiche.
- 3) Appuyez sur la touche ◀▶ pour changer d'élément.
 - L'élément change à chaque pression de la touche.

[AUTOMATIQUE]	Il va automatiquement détecter et exécuter le traitement cinéma.	
[NON]	Il ne va pas exécuter le traitement cinéma.	
[30p FIXED]	Uniquement pendant les entrées de signal 480i ou 1080/60i	Va devenir un traitement cinéma forcé (2:2 à ajustement).
[25p FIXED]	Uniquement pendant les entrées de signal 576i ou 1080/50i	

Menu [POSITION]

Sélectionnez [POSITION] dans le menu principal, puis sélectionnez l'élément dans le sous-menu. Reportez-vous à la section « Naviguer dans les menus » (➔ page 38) pour ce qui concerne l'utilisation de l'écran de menu.

- Après avoir sélectionné l'élément, appuyez sur ▲▼◀▶ pour l'ajuster.
- La valeur de réglage de chaque élément de [POSITION] apparaît sur tous les signaux vidéo envoyés par la borne <DVI-D OUT> et la borne <DIGITAL LINK OUT 1>/la borne <DIGITAL LINK OUT 2>. Procédez au réglage sur le périphérique d'affichage d'image raccordé à chaque borne quand le réglage individuel de chaque borne de sortie est requis.

Remarque

- Tous les éléments de réglage du menu [POSITION] sont désactivés quand le signal 3D est envoyé par le périphérique.

[DÉCALAGE]

Règle la position d'image projetée ou affichée.

- À l'aide d'un projecteur, vérifiez que la position relative du projecteur et de l'écran est correctement installée avant de régler la position d'image.

- 1) Appuyez sur ▲▼ pour sélectionner [DÉCALAGE].
- 2) Appuyez sur la touche <ENTER>.
 - L'écran d'ajustement individuel [DÉCALAGE] s'affiche.
- 3) Appuyez sur ▲▼◀▶ pour ajuster la position.

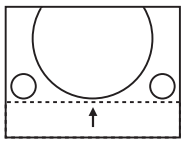
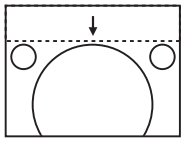
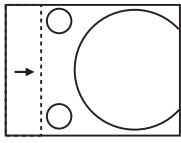
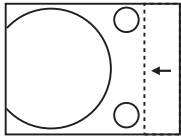
Orientation	Fonctionnement	Réglage
Réglage vertical (vers le haut et vers le bas)	Appuyez sur ▲.	L'image se déplace vers le haut. 
	Appuyez sur ▼.	L'image se déplace vers le bas. 
Réglage horizontal (vers la gauche et vers la droite)	Appuyez sur ▶.	L'image se déplace vers la droite. 
	Appuyez sur ◀.	L'image se déplace vers la gauche. 

[RÉGLAGE DE PHASE]

Ajustez le réglage pour obtenir une image optimale quand un bord scintillant ou irrégulier apparaît sur l'image.

- 1) Appuyez sur ▲▼ pour sélectionner [RÉGLAGE DE PHASE].
- 2) Appuyez sur ◀▶ ou sur la touche <ENTER>.
 - L'écran d'ajustement individuel [RÉGLAGE DE PHASE] s'affiche.
- 3) Appuyez sur ◀▶ pour procéder au réglage.
 - La valeur de réglage varie entre [0] et [+31]. Effectuez le réglage de sorte que la quantité d'interférence soit au minimum.

Remarque

- Les valeurs optimales peuvent ne pas être obtenues si l'image provenant de l'ordinateur d'entrée est instable.
- Les valeurs optimales peuvent ne pas être obtenues s'il y a une modification dans les nombres totaux de points.
- [RÉGLAGE DE PHASE] peut seulement être ajusté si le signal est connecté dans la borne <COMPUTER 1 IN> ou dans la borne <COMPUTER 2 IN>. Cependant, [RÉGLAGE DE PHASE] est indisponible lors de l'entrée du signal Y/C, du signal YC_BC_R (480i, 576i) ou du signal RGB analogique (480i, 576i).
- [RÉGLAGE DE PHASE] ne peut pas être réglé lors de l'entrée du signal vidéo ou du signal HDMI.

[SURBALAYAGE]

- Uniquement lors de l'entrée d'un signal vidéo, d'un signal Y/C, d'un signal YC_BC_R/YP_BP_R, d'un signal RGB analogique (image animée) ou d'un signal HDMI (image animée)

Ajustez le réglage quand le caractère ou l'image au bord de l'image projetée ou affichée est rognée.

- 1) Appuyez sur ▲▼ pour sélectionner [SURBALAYAGE].
- 2) Appuyez sur ◀▶ ou sur la touche <ENTER>.
 - L'écran d'ajustement individuel [SURBALAYAGE] s'affiche.
- 3) Appuyez sur ◀▶ pour procéder au réglage.
 - La valeur d'ajustement est entre [0] et [+10].

[ASPECT]

Commutez le format d'affichage de la sortie d'image de la borne <DIGITAL LINK OUT 1>, la borne <DIGITAL LINK OUT 2> ou la borne <DVI-D OUT>.

- 1) Appuyez sur ▲▼ pour sélectionner [ASPECT].
- 2) Appuyez sur ◀▶ ou sur la touche <ENTER>.
 - L'écran d'ajustement individuel [ASPECT] s'affiche.
- 3) Appuyez sur la touche ◀▶ pour changer d'élément.
 - L'élément change à chaque pression de la touche.

Mode d'aspect	Description
[AUTOMATIQUE] ^{*1}	Reconnaît l'ID de la vidéo (VID) incrusté dans le signal vidéo, puis envoie l'image par commutation automatique sur la taille d'image 4:3 ou 16:9.
[NORMAL]	Conserve le format d'affichage du signal d'entrée et reproduit l'image pour qu'elle ne soit pas rognée. Reproduit l'image en utilisant toute la région valide d'affichage vertical du périphérique d'affichage d'image raccordé lors de l'entrée du signal standard ^{*2} . Reproduit l'image en utilisant toute la région valide d'affichage horizontal ou vertical du périphérique d'affichage d'image raccordé lors de l'entrée du signal écran large ^{*3} .
[PLEINE LARGEUR]	Reproduit l'image en convertissant le format d'affichage en 16:9 ou 15:9 lors de l'entrée du signal standard ^{*2} . Reproduit l'image sans modifier le format d'affichage de l'entrée lors de l'entrée du signal écran large ^{*3} .
[S16:9] ^{*4}	Reproduit l'image qui correspond à la taille d'image 4:3 en conservant le format d'affichage lors de l'entrée du signal écran large ^{*3} .
[ÉLARGI HORIZ.]	Reproduit l'image en utilisant toute la région valide d'affichage horizontal du périphérique d'affichage d'image raccordé en conservant le format d'affichage du signal d'entrée.
[ADAPTATION V.]	Reproduit l'image en utilisant toute la région valide d'affichage vertical du périphérique d'affichage d'image raccordé en conservant le format d'affichage du signal d'entrée.
[PLEINE MATRICE]	Reproduit l'image en utilisant toute la région valide d'affichage du périphérique d'affichage d'image raccordé.
[NATIF]	Affiche l'image dans la résolution des signaux d'entrée sans changement.

*1 Uniquement lors de l'entrée du signal vidéo (NTSC), du signal Y/C (NTSC), du signal YC_BC_R (480i).

*2 Le signal standard est un signal dont le format d'affichage est 4:3 ou 5:4.

*3 Le signal écran large est un signal dont le format d'affichage est 16:10, 16:9 ou 15:9.

*4 Uniquement lors de l'entrée du signal écran large.

Remarque

- L'image réellement affichée peut ne pas changer selon le signal d'entrée, même lorsque le réglage [ASPECT] est modifié.
- L'image peut sembler différente de l'image originale quand le format d'affichage est réglé sur une autre image que celle du signal d'entrée. Faites attention à ce point en réglant [ASPECT].
- Il est possible que les droits d'auteur du détenteur des droits d'auteur originaux protégé par les lois sur les droits d'auteur soient violés quand une image est compressée ou agrandie à l'aide du périphérique dans un café, un hôtel, etc. à des fins commerciales ou de présentation publique. Prenez garde en utilisant la fonction du périphérique tel que le réglage d'aspect.

- Une partie de l'image périphérique peut ne pas s'afficher ou être déformée quand une image 4:3 (normale) conventionnelle qui n'est pas une image large est projetée ou affichée sur un écran large. Visualisez l'image originale en respectant l'intention du créateur dans l'image en 4:3.

[RÉSOLUTION ENTRÉE]

Ajustez le réglage pour obtenir une image optimale quand un bord scintillant ou irrégulier apparaît sur l'image.

- 1) Appuyez sur ▲▼ pour sélectionner [RÉSOLUTION ENTRÉE].
- 2) Appuyez sur la touche <ENTER>.
 - L'écran d'ajustement individuel [RÉSOLUTION ENTRÉE] s'affiche.
- 3) Appuyez sur ▲▼ pour sélectionner [POINTS TOTAUX], [POINTS D'AFFICHAGE], [TOTAL LIGNES] ou [LIGNES D'AFFICHAGE], puis appuyez sur ◀▶ pour ajuster chaque élément.
 - Les valeurs qui correspondent au signal d'entrée sont automatiquement affichées pour chaque élément. Augmentez ou diminuez les valeurs affichées et ajustez l'écran à la condition optimale de visionnage s'il y a une bande verticale ou manquante à l'écran.

Remarque

- Les bandes verticales susmentionnées n'apparaissent pas si un signal complètement blanc est connecté.
- L'image peut être coupée lors de l'ajustement, mais il ne s'agit pas d'un dysfonctionnement.
- [RÉSOLUTION ENTRÉE] peut uniquement être ajusté lorsque le signal RGB analogique est reçu par la borne <COMPUTER 1 IN> ou la borne <COMPUTER 2 IN>. Le réglage est impossible lors de l'entrée du signal Y/C.
- Le réglage peut ne pas être possible selon le signal.

Menu [LANGAGE]

Sur l'écran de menu, sélectionnez [LANGAGE] dans le menu principal, puis affichez le sous-menu. Reportez-vous à la section « Naviguer dans les menus » (➔ page 38) pour ce qui concerne l'utilisation de l'écran de menu.

Changement de la langue de l'affichage

Sélectionnez la langue du menu à l'écran.

- Appuyez sur ▲▼ pour sélectionner une langue, puis appuyez sur la touche <ENTER>.

ET-YFB200	DIGITAL LINK SWITCHER	
➔ INPUT SELECT	● ENGLISH	
	DEUTSCH	
🖼️ PICTURE	FRANÇAIS	
	ESPAÑOL	
📏 POSITION	日本語	
🗨️ LANGUAGE		
🔧 OPTION		

- Les divers menus, paramètres, écrans d'ajustement, noms de touche de commande, etc. sont affichés dans la langue sélectionnée.
- Vous pouvez choisir entre le français, l'anglais, l'allemand, l'espagnol et le japonais.

Remarque

- La langue du menu à l'écran est réglée sur l'anglais par défaut ou lors de l'exécution de [TOUTES LES DONNÉES UTILIS.] dans le menu [OPTION] → [INITIALISER] (➔ page 62).

Menu [OPTION]

Sélectionnez [OPTION] dans le menu principal, puis sélectionnez l'élément dans le sous-menu.

Reportez-vous à la section « Naviguer dans les menus » (➔ page 38) pour ce qui concerne l'utilisation de l'écran de menu.

- Après avoir sélectionné l'élément, appuyez sur ▲▼◀▶ pour l'ajuster.

[MENU A L'ÉCRAN]

Réglez le menu à l'écran.

Réglage de [DESSIN DE L'AFFICHAGE]

Réglez la couleur de l'écran de menu (OSD).

- 1) Appuyez sur ▲▼ pour sélectionner [MENU A L'ÉCRAN].
- 2) Appuyez sur la touche <ENTER>.
 - L'écran [MENU A L'ÉCRAN] s'affiche.
- 3) Appuyez sur ▲▼ pour sélectionner [DESSIN DE L'AFFICHAGE].
- 4) Appuyez sur ◀▶ pour changer d'élément.
 - L'élément change à chaque pression de la touche.

[TYPE 1]	Sélectionne le bleu.
[TYPE 2]	Sélectionne le noir.

Réglage de [SORTIE DE L'AFFICHAGE]

Réglez la borne sur la sortie de l'écran de menu (OSD).

- 1) Appuyez sur ▲▼ pour sélectionner [MENU A L'ÉCRAN].
- 2) Appuyez sur la touche <ENTER>.
 - L'écran [MENU A L'ÉCRAN] s'affiche.
- 3) Appuyez sur ▲▼ pour sélectionner [SORTIE DE L'AFFICHAGE].
- 4) Appuyez sur la touche ◀▶ pour changer d'élément.
 - L'élément change à chaque pression de la touche.

[DVI-D/DIGITAL LINK]	L'écran de menu (OSD) s'affiche dans l'image de sortie de la borne <DVI-D OUT>, la borne <DIGITAL LINK OUT 1> et la borne <DIGITAL LINK OUT 2>.
[DVI-D]	L'écran de menu (OSD) s'affiche uniquement dans l'image de sortie de la borne <DVI-D OUT>.

Remarque

- Lorsque [SORTIE DE L'AFFICHAGE] est réglé sur [DVI-D/DIGITAL LINK], l'écran de menu (OSD) n'est affiché sur aucun écran de périphérique d'affichage d'image raccordé à la borne <DVI-D OUT> ou à la borne <DIGITAL LINK OUT 2> si l'état de connexion est le suivant. Utilisez-le après la mise sous tension du périphérique d'affichage d'image raccordé à la borne <DIGITAL LINK OUT 1>.
 - Les affichages (projecteur ou affichage à écran plat) sont raccordés à la fois à la borne <DIGITAL LINK OUT 1> et à la borne <DIGITAL LINK OUT 2>.
 - L'affichage raccordé à la borne <DIGITAL LINK OUT 1> est en mode veille.
 Si l'affichage raccordé à la borne <DIGITAL LINK OUT 1> ne peut pas être mis sous tension en raison d'un défaut, etc., maintenez enfoncée la touche <MENU> du panneau de commande de ce périphérique pendant 3 au moins secondes. L'écran de menu est reproduit de force sur l'image de sortie de toutes les bornes de sortie.
- L'écran de menu (OSD) n'est pas affiché quand le signal 3D est envoyé par le périphérique.

[COMPUTER IN]

Modifiez le réglage si l'image correcte n'est pas affichée lors de l'entrée du signal Y/C dans le périphérique, ou lors du raccordement à un périphérique externe avec la borne <COMPUTER 1 IN> et la borne <COMPUTER 2 IN>.

Réglage de [RÉGLAGE ENTRÉE COMPUTER1]

Procédez au réglage en fonction de l'entrée de signal dans la borne <COMPUTER 1 IN>.

- 1) Appuyez sur ▲▼ pour sélectionner [COMPUTER IN].
- 2) Appuyez sur la touche <ENTER>.
 - L'écran [COMPUTER IN] s'affiche.
- 3) Appuyez sur ▲▼ pour sélectionner [RÉGLAGE ENTRÉE COMPUTER1].
- 4) Appuyez sur la touche ◀▶ pour changer d'élément.
 - L'élément change à chaque pression de la touche.

[RGB/YP _B P _R]	Sélectionnez cet élément lors de l'entrée du signal RGB ou du signal YC _B C _R /YP _B P _R dans la borne <COMPUTER 1 IN>.
[Y/C]	Sélectionnez cet élément pour recevoir le signal Y/C dans la borne <COMPUTER 1 IN>.

Remarque

- Pour recevoir le signal Y/C par la borne <COMPUTER 1 IN>, utilisez le Câble de conversion D-SUB - S Video optionnel (N° de modèle : ET-ADSV).

Commutation du niveau de tranche du signal de synchronisation d'entrée

Procédez au réglage en fonction de l'entrée de signal dans la borne <COMPUTER 1 IN> et la borne <COMPUTER 2 IN>.

- 1) Appuyez sur ▲▼ pour sélectionner [COMPUTER IN].
- 2) Appuyez sur la touche <ENTER>.
 - L'écran [COMPUTER IN] s'affiche.
- 3) Appuyez sur ▲▼ pour sélectionner [SEUIL DE DETECTION SYNC].
- 4) Appuyez sur la touche ◀▶ pour changer d'élément.
 - L'élément change à chaque pression de la touche.

[FAIBLE]	Règle le niveau de tranche sur [FAIBLE].
[HAUTE]	Règle le niveau de tranche sur [HAUTE].

Réglage de [MODE EDID COMPUTER2]

Réglez l'EDID (données d'identification de l'affichage étendu) de l'entrée sur l'ordinateur 2.

- 1) Appuyez sur ▲▼ pour sélectionner [COMPUTER IN].
- 2) Appuyez sur la touche <ENTER>.
 - L'écran [COMPUTER IN] s'affiche.
- 3) Appuyez sur ▲▼ pour sélectionner [MODE EDID COMPUTER2].
- 4) Appuyez sur la touche ◀▶ pour changer d'élément.
 - L'élément change à chaque pression de la touche.

[DÉFAUT]	Il s'agit du réglage par défaut.
[COPIER]	Change l'EDID en fonction de l'affichage (projecteur ou affichage à écran plat) raccordé à la borne <DIGITAL LINK OUT 1> ou à la borne <DIGITAL LINK OUT 2>.
[UTILISATEUR]	Règle les éléments [RÉSOLUTION] et [FRÉQ. BALAYAGE VERTICAL] sur EDID.

- Lorsque [DÉFAUT] ou [COPIER] est sélectionné, passez à l'étape 13).

- 5) Appuyez sur ▲▼ pour sélectionner [RÉSOLUTION].
- 6) Appuyez sur la touche <ENTER>.
 - L'écran [RÉSOLUTION] s'affiche.

- 7) Appuyez sur ▲▼ pour sélectionner [RÉSOLUTION].
 - Sélectionnez [1024x768p], [1280x720p], [1280x768p], [1280x800p], [1280x1024p], [1366x768p], [1400x1050p], [1440x900p], [1600x900p], [1600x1200p], [1680x1050p], [1920x1080p], [1920x1080i] ou [1920x1200p].
- 8) Appuyez sur la touche <ENTER>.
- 9) Appuyez sur la touche <RETURN>.
 - L'écran [COMPUTER IN] est rétabli.
- 10) Appuyez sur ▲▼ pour sélectionner [FRÉQ. BALAYAGE VERTICAL].
- 11) Appuyez sur la touche <ENTER>.
 - L'écran [FRÉQ. BALAYAGE VERTICAL] s'affiche.
- 12) Appuyez sur ▲▼ pour sélectionner [FRÉQ. BALAYAGE VERTICAL].
 - Lorsque [1920x1080p] est sélectionné pour [RÉSOLUTION], sélectionnez [60Hz], [50Hz], [30Hz], [25Hz] ou [24Hz].
 - Sélectionnez [60Hz], [50Hz] ou [48Hz] lorsque [1920x1080i] est sélectionné pour [RÉSOLUTION].
 - Sélectionnez [60Hz] ou [50Hz] quand [1920x1080p] ou [1920x1080i] n'est pas sélectionné pour [RÉSOLUTION].
- 13) Appuyez sur la touche <ENTER>.
- 14) Appuyez sur la touche <RETURN>.
 - L'écran [COMPUTER IN] est rétabli.
- 15) Appuyez sur ▲▼ pour sélectionner [EMMAGASINAGE], puis appuyez sur la touche <ENTER>.

Remarque

- [TERMINÉ NORMAL.] s'affiche quand le réglage a été correctement sauvegardé et [TERMINÉ ANORMAL.] s'affiche quand le réglage n'a pas été sauvegardé.
- Les réglages modifiés s'affichent dans [RÉSOLUTION] et [FRÉQ. BALAYAGE VERTICAL] sous [ÉTAT EDID].
- Lorsque des affichages (projecteur ou affichage à écran plat) sont raccordés en même temps à la borne <DIGITAL LINK OUT 1> et à la borne <DIGITAL LINK OUT 2> du périphérique, et que [MODE EDID COMPUTER2] est réglé sur [COPIER], EDID change selon l'affichage raccordé à la borne <DIGITAL LINK OUT 1>.
- Le réglage ne peut pas être sauvegardé même si [MODE EDID COMPUTER2] est réglé sur [COPIER] tandis qu'un affichage (projecteur ou affichage à écran plat) dont la résolution ne figure pas dans la section « Signaux compatibles » (► page 88) est raccordé.
- Pour régler [MODE EDID COMPUTER2] sur [UTILISATEUR], réglez la combinaison de [RÉSOLUTION] et [FRÉQ. BALAYAGE VERTICAL] en vous reportant à la « Signaux compatibles » (► page 88). Le réglage ne peut pas être sauvegardé quand il est effectué avec une combinaison ne figurant pas dans la « Signaux compatibles ».
- Le réglage de la résolution et de la fréquence de balayage vertical peut également être nécessaire sur l'ordinateur ou le périphérique d'entrée d'image en cours d'utilisation.
- Il peut être nécessaire de redémarrer l'ordinateur, le périphérique d'entrée d'image ou ce périphérique après le réglage.
- La sortie de l'image peut être impossible dans la résolution ou la fréquence de balayage vertical définie selon l'ordinateur ou le périphérique d'entrée d'image en cours d'utilisation.
- Le réglage de EDID pour l'entrée d'ordinateur 1 ne peut pas être modifié.

[HDMI IN]

Réglez l'EDID (données d'identification de l'affichage étendu) de l'entrée HDMI 2. Commutez le réglage quand l'image correcte ne s'affiche pas lors de son raccordement au périphérique externe avec la borne <HDMI 2 IN>.

- 1) Appuyez sur ▲▼ pour sélectionner [HDMI IN].
- 2) Appuyez sur la touche <ENTER>.
 - L'écran [HDMI IN] s'affiche.
- 3) Appuyez sur ▲▼ pour sélectionner [MODE EDID HDMI2].
- 4) Appuyez sur la touche ◀▶ pour changer d'élément.
 - L'élément change à chaque pression de la touche.

[DÉFAUT]	Il s'agit du réglage par défaut.
[COPIER]	Change l'EDID en fonction de l'affichage (projecteur ou affichage à écran plat) raccordé à la borne <DIGITAL LINK OUT 1> ou à la borne <DIGITAL LINK OUT 2>.
[UTILISATEUR]	Règle les éléments [RÉSOLUTION] et [FRÉQ. BALAYAGE VERTICAL] sur EDID.

- Lorsque [DÉFAUT] ou [COPIER] est sélectionné, passez à l'étape 13).
- 5) Appuyez sur ▲▼ pour sélectionner [RÉSOLUTION].
 - 6) Appuyez sur la touche <ENTER>.
 - L'écran [RÉSOLUTION] s'affiche.
 - 7) Appuyez sur ▲▼ pour sélectionner [RÉSOLUTION].
 - Sélectionnez [1024x768p], [1280x720p], [1280x768p], [1280x800p], [1280x1024p], [1366x768p], [1400x1050p], [1440x900p], [1600x900p], [1600x1200p], [1680x1050p], [1920x1080p], [1920x1080i] ou [1920x1200p].
 - 8) Appuyez sur la touche <ENTER>.
 - 9) Appuyez sur la touche <RETURN>.
 - L'écran [HDMI IN] est rétabli.
 - 10) Appuyez sur ▲▼ pour sélectionner [FRÉQ. BALAYAGE VERTICAL].
 - 11) Appuyez sur la touche <ENTER>.
 - L'écran [FRÉQ. BALAYAGE VERTICAL] s'affiche.
 - 12) Appuyez sur ▲▼ pour sélectionner [FRÉQ. BALAYAGE VERTICAL].
 - Lorsque [1920x1080p] est sélectionné pour [RÉSOLUTION], sélectionnez [60Hz], [50Hz], [30Hz], [25Hz] ou [24Hz].
 - Sélectionnez [60Hz], [50Hz] ou [48Hz] lorsque [1920x1080i] est sélectionné pour [RÉSOLUTION].
 - Sélectionnez [60Hz] ou [50Hz] quand [1920x1080p] ou [1920x1080i] n'est pas sélectionné pour [RÉSOLUTION].
 - 13) Appuyez sur la touche <ENTER>.
 - 14) Appuyez sur la touche <RETURN>.
 - L'écran [HDMI IN] est rétabli.
 - 15) Appuyez sur ▲▼ pour sélectionner [EMMAGASINAGE], puis appuyez sur la touche <ENTER>.

Remarque

- [TERMINÉ NORMAL.] s'affiche quand le réglage a été correctement sauvegardé et [TERMINÉ ANORMAL.] s'affiche quand le réglage n'a pas été sauvegardé.
- Les réglages modifiés s'affichent dans [RÉSOLUTION] et [FRÉQ. BALAYAGE VERTICAL] sous [ÉTAT EDID].
- Lorsque des affichages (projecteur ou affichage à écran plat) sont raccordés en même temps à la borne <DIGITAL LINK OUT 1> et à la borne <DIGITAL LINK OUT 2> du périphérique, et que [MODE EDID HDMI2] est réglé sur [COPIER], EDID change selon l'affichage raccordé à la borne <DIGITAL LINK OUT 1>.
- Le réglage ne peut pas être sauvegardé même si [MODE EDID HDMI2] est réglé sur [COPIER] tandis qu'un affichage (projecteur ou affichage à écran plat) dont la résolution ne figure pas dans la section « Signaux compatibles » (► page 88) est raccordé.
- Pour régler [MODE EDID HDMI2] sur [UTILISATEUR], réglez la combinaison de [RÉSOLUTION] et [FRÉQ. BALAYAGE VERTICAL] en vous reportant à la « Signaux compatibles » (► page 88). Le réglage ne peut pas être sauvegardé quand il est effectué avec une combinaison ne figurant pas dans la « Signaux compatibles ».
- Le réglage de la résolution et de la fréquence de balayage vertical peut également être nécessaire sur l'ordinateur ou le périphérique d'entrée d'image en cours d'utilisation.
- Il peut être nécessaire de redémarrer l'ordinateur, le périphérique d'entrée d'image ou ce périphérique après le réglage.
- La sortie de l'image peut être impossible dans la résolution ou la fréquence de balayage vertical définie selon l'ordinateur ou le périphérique d'entrée d'image en cours d'utilisation.
- Le réglage de EDID pour l'entrée HDMI 1 ne peut pas être modifié.

[DIGITAL LINK OUT]

Exécutez le réglage du signal de sortie de la borne <DIGITAL LINK OUT 1> et de la borne <DIGITAL LINK OUT 2>.

- 1) Appuyez sur ▲▼ pour sélectionner [DIGITAL LINK OUT].
- 2) Appuyez sur la touche <ENTER>.
 - L'écran [DIGITAL LINK OUT] s'affiche.
- 3) Appuyez sur ▲▼ pour sélectionner [BLOCAGE DE TRAME].

4) Appuyez sur la touche ◀▶ pour changer d'élément.

- L'élément change à chaque pression de la touche.

[NON]	Désactive [BLOCAGE DE TRAME].
[OUI]	<p>Synchronise le signal de sortie de la borne <DIGITAL LINK OUT 1> et de la borne <DIGITAL LINK OUT 2> avec la fréquence de balayage vertical lors de l'entrée d'un signal d'image animée, pour empêcher l'image de sauter en raison du glissement de trames. La résolution de sortie est automatiquement définie par le signal d'entrée.</p> <ul style="list-style-type: none"> • L'image est reproduite dans la même résolution que le signal d'entrée lors de l'entrée du signal 720p/signal 1080p. Signal 720p : 720/60p, 720/50p Signal 1080p : 1080/24p, 1080/25p, 1080/30p, 1080/60p, 1080/50p • L'image est reproduite dans la résolution de 1 920 x 1 080 points lors de l'entrée d'un signal vidéo autre que le signal 720p/signal 1080p. Signal cible : NTSC/NTSC4.43/PAL-M/PAL60, PAL/PAL-N/SECAM, 480i, 576i, 480p, 576p, 1080/60i, 1080/50i • L'image est reproduite en s'ajustant automatiquement sur la résolution de l'affichage (projecteur ou affichage à écran plat) raccordé à la borne <DIGITAL LINK OUT 1> ou à la borne <DIGITAL LINK OUT 2> lors de l'entrée d'un signal d'image fixe. Cependant, si la résolution de l'affichage ne peut pas être déterminée, la résolution de sortie de l'image est de 1 920 x 1 080 points.

- Lorsque [NON] est sélectionné, allez à l'étape 5).

5) Appuyez sur ▲▼ pour sélectionner [RÉSOLUTION SORTIE].

6) Appuyez sur la touche <ENTER>.

- L'écran [RÉSOLUTION SORTIE] s'affiche.

7) Appuyez sur la touche ▲▼ pour changer d'élément.

- L'élément change à chaque pression de la touche.

[AUTOMATIQUE]	Reproduit l'image en s'ajustant automatiquement sur la résolution de l'affichage (projecteur ou affichage à écran plat) raccordé à la borne <DIGITAL LINK OUT 1> ou à la borne <DIGITAL LINK OUT 2>.
[1920x1200]	Reproduit l'image en 1 920 x 1 200 points.
[1920x1080]	Reproduit l'image en 1 920 x 1 080 points.
[1400x1050]	Reproduit l'image en 1 400 x 1 050 points.
[1366x768]	Reproduit l'image en 1 366 x 768 points.
[1280x800]	Reproduit l'image en 1 280 x 800 points.
[1024x768]	Reproduit l'image en 1 024 x 768 points.

Remarque

- L'image peut ne pas s'afficher selon le périphérique d'affichage d'image raccordé quand [RÉSOLUTION SORTIE] est réglé sur un élément autre que [AUTOMATIQUE]. Dans ce cas, appuyez 4 fois sur la touche <RETURN> du panneau de commande, puis appuyez simultanément sur la touche <ENTER> et la touche <RETURN> pour faire passer de force [RÉSOLUTION SORTIE] en [AUTOMATIQUE] pour [DIGITAL LINK OUT] et [DVI-D OUT] à la fois.
- L'image est reproduite dans la résolution et le ton adaptés à l'affichage raccordé quand [BLOCAGE DE TRAME] est réglé sur [OUI], mais la reproduction de l'image peut prendre un certain temps au moment de la commutation de l'entrée ou de la commutation du signal.
- Pour renvoyer le signal 3D, réglez [BLOCAGE DE TRAME] sur [OUI]. Le signal 3D n'est pas envoyé lorsque [NON] est sélectionné.
- [RÉSOLUTION SORTIE] est indisponible quand [BLOCAGE DE TRAME] est réglé sur [OUI].
- Lorsque les affichages sont raccordés en même temps à la borne <DIGITAL LINK OUT 1> et à la borne <DIGITAL LINK OUT 2>, et que [BLOCAGE DE TRAME] est réglé sur [OUI] pour recevoir le signal d'image fixe, la résolution de sortie de l'image correspond à celle de l'affichage raccordé à la borne <DIGITAL LINK OUT 1>.
- Lorsque les affichages (projecteur ou affichage à écran plat) sont raccordés en même temps à la borne <DIGITAL LINK OUT 1> et à la borne <DIGITAL LINK OUT 2> du périphérique, et que [RÉSOLUTION SORTIE] est réglé sur [AUTOMATIQUE], la résolution de sortie de l'image correspond à celle de l'affichage raccordé à la borne <DIGITAL LINK OUT 1>.
- Lorsque [BLOCAGE DE TRAME] est réglé sur [OUI], le menu [OPTION] → [RÉGLAGE ENTRÉE AUXILIAIRE] (➔ page 57) ne peut pas être réglé.

[DVI-D OUT]

Exécutez le réglage du signal de sortie de la borne <DVI-D OUT>.

1) Appuyez sur ▲▼ pour sélectionner [DVI-D OUT].

2) Appuyez sur la touche <ENTER>.

- L'écran [DVI-D OUT] s'affiche.

3) Appuyez sur ▲▼ pour sélectionner [BLOCAGE DE TRAME].

4) Appuyez sur la touche ◀▶ pour changer d'élément.

- L'élément change à chaque pression de la touche.

[NON]	Désactive [BLOCAGE DE TRAME].
[OUI]	<p>Synchronise le signal de sortie de la borne <DVI-D OUT> avec la fréquence de balayage vertical lors de l'entrée du signal d'image animée, pour empêcher l'image de sauter en raison du glissement de trames.</p> <p>La résolution de sortie est automatiquement définie par le signal d'entrée.</p> <ul style="list-style-type: none"> • L'image est reproduite dans la même résolution que le signal d'entrée lors de l'entrée du signal 720p/signal 1080p. Signal 720p : 720/60p, 720/50p Signal 1080p : 1080/24p, 1080/25p, 1080/30p, 1080/60p, 1080/50p • L'image est reproduite dans la résolution de 1 920 x 1 080 points lors de l'entrée d'un signal d'image animée autre que le signal 720p/signal 1080p. Signal cible : NTSC/NTSC4.43/PAL-M/PAL60, PAL/PAL-N/SECAM, 480i, 576i, 480p, 576p, 1080/60i, 1080/50i • L'image est reproduite en s'ajustant automatiquement sur la résolution du périphérique d'affichage d'image raccordé à la borne <DVI-D OUT> lors de l'entrée d'un signal d'image fixe. Cependant, si la résolution du périphérique d'affichage d'image ne peut pas être déterminée, l'image est reproduite dans la résolution de 1 920 x 1 080 points.

- Lorsque [NON] est sélectionné, allez à l'étape 5).

5) Appuyez sur ▲▼ pour sélectionner [RÉSOLUTION SORTIE].

6) Appuyez sur la touche <ENTER>.

- L'écran [RÉSOLUTION SORTIE] s'affiche.

7) Appuyez sur la touche ▲▼ pour changer d'élément.

- L'élément change à chaque pression de la touche.

[AUTOMATIQUE]	Reproduit l'image en s'ajustant automatiquement sur la résolution du périphérique d'affichage d'image raccordé à la borne <DVI-D OUT>.
[1920x1200]	Reproduit l'image en 1 920 x 1 200 points.
[1920x1080]	Reproduit l'image en 1 920 x 1 080 points.
[1400x1050]	Reproduit l'image en 1 400 x 1 050 points.
[1366x768]	Reproduit l'image en 1 366 x 768 points.
[1280x800]	Reproduit l'image en 1 280 x 800 points.
[1024x768]	Reproduit l'image en 1 024 x 768 points.

Remarque

- L'image peut ne pas s'afficher selon le périphérique d'affichage d'image raccordé quand [RÉSOLUTION SORTIE] est réglé sur un élément autre que [AUTOMATIQUE]. Dans ce cas, appuyez 4 fois sur la touche <RETURN> du panneau de commande, puis appuyez simultanément sur la touche <ENTER> et la touche <RETURN> pour faire passer de force [RÉSOLUTION SORTIE] en [AUTOMATIQUE] pour [DVI-D OUT] et [DIGITAL LINK OUT] à la fois.
- L'image est reproduite dans la résolution et le ton adaptés au périphérique d'affichage d'image raccordé quand [BLOCAGE DE TRAME] est réglé sur [OUI], mais la reproduction de l'image peut prendre un certain temps au moment de la commutation de l'entrée ou de la commutation du signal.
- [RÉSOLUTION SORTIE] est indisponible quand [BLOCAGE DE TRAME] est réglé sur [OUI].
- La borne <DVI-D OUT> ne prend pas en charge la sortie du signal 3D.
- Lorsque [BLOCAGE DE TRAME] est réglé sur [OUI], le menu [OPTION] → [RÉGLAGE ENTRÉE AUXILIAIRE] (▶ page 57) ne peut pas être réglé.

Réglage de la sortie audio pour le raccordement en cascade

Réglez le signal audio envoyé par la borne <DVI-D OUT> quand le raccordement en cascade (raccordement de périphériques multiples) est exécuté avec le périphérique.

Le réglage [CASCADE] est activé quand [AUDIO OUT SELECT] est réglé sur [DIGITAL LINK].

1) Appuyez sur ▲▼ pour sélectionner [DVI-D OUT].

2) Appuyez sur la touche <ENTER>.

- L'écran [DVI-D OUT] s'affiche.

3) Appuyez sur ▲▼ pour sélectionner [CASCADE].

4) Appuyez sur la touche ◀▶ pour changer d'élément.

- L'élément change à chaque pression de la touche.

[NON]	N'envoie pas le signal audio par la borne <DVI-D OUT>.
[OUI]	Envoie le signal audio superposé au signal vidéo de la borne <DVI-D OUT>.

Remarque

- Lorsque [CASCADE] est réglé sur [OUI], le son de l'entrée audio réglée sous [SELECTION ENTREE AUDIO] est émis. Pour plus de détails, reportez-vous à la section [REGLAGE AUDIO] (➔ page 55).
- Lors de la lecture de la même image avec audio simultanément sur plusieurs affichages (projecteur ou affichage à écran plat) en raccordant ce périphérique en cascade, le désalignement du son lu peut devenir évident selon la position de visionnage ou d'écoute. Pour plus de détails, reportez-vous à la section « Pour exécuter le raccordement en cascade de ce périphérique » (➔ page 26).

[REGLAGE CLOSED CAPTION] (uniquement lors de l'entrée du signal NTSC ou 480i YC_BC_R)

Définissez le sous-titrage.

Sélection pour l'affichage du sous-titrage

- 1) Appuyez sur ▲▼ pour sélectionner [REGLAGE CLOSED CAPTION].
- 2) Appuyez sur la touche <ENTER>.
 - L'écran [REGLAGE CLOSED CAPTION] s'affiche.
- 3) Appuyez sur ▲▼ pour sélectionner [CLOSED CAPTION].
- 4) Appuyez sur la touche ◀▶ pour changer d'élément.
 - L'élément change à chaque pression de la touche.

[NON]	Masque le sous-titrage.
[OUI]	Affiche le sous-titrage.

Réglage du mode de sous-titrage

- 1) Appuyez sur ▲▼ pour sélectionner [REGLAGE CLOSED CAPTION].
- 2) Appuyez sur la touche <ENTER>.
 - L'écran [REGLAGE CLOSED CAPTION] s'affiche.
- 3) Appuyez sur ▲▼ pour sélectionner [MODE].
 - Lorsque [CLOSED CAPTION] est réglé sur [NON], [MODE] est indisponible.
- 4) Appuyez sur la touche ◀▶ pour changer d'élément.
 - L'élément change à chaque pression de la touche.

[CC1]	Affiche les données CC1.
[CC2]	Affiche les données CC2.
[CC3]	Affiche les données CC3.
[CC4]	Affiche les données CC4.

Remarque

- Le sous-titre codé est une fonction principalement utilisée en Amérique du Nord qui affiche des informations textuelles avec des signaux vidéo. Le sous-titrage risque de ne pas s'afficher selon le périphérique raccordé ou le contenu lu.
- [REGLAGE CLOSED CAPTION] n'est disponible que si un signal NTSC, 480i YC_BC_R est reçu.
- Le sous-titrage ne s'affiche pas lorsque l'écran de menu s'affiche.

[COULEUR DE FOND]

La couleur de l'image de sortie quand le signal vidéo n'est pas reçu par la borne d'entrée sélectionnée est fixée.

- 1) Appuyez sur ▲▼ pour sélectionner [COULEUR DE FOND].
- 2) Appuyez sur ◀▶ pour changer d'élément.
 - L'élément change à chaque pression de la touche.

[BLEU]	Sortie d'un signal vidéo avec du bleu sur toute la zone.
--------	----------------------------------------------------------

[NOIR]

Sortie d'un signal vidéo avec du noir sur toute la zone.

[STANDBY PAS DE SIGNAL]

Cette fonction permet d'arrêter automatiquement la sortie d'un signal de la borne <DIGITAL LINK OUT 1>/borne <DIGITAL LINK OUT 2> et de la borne <DVI-D OUT> quand aucun signal vidéo n'est reçu par la borne d'entrée sélectionnée en continu. Il est possible de régler la durée devant s'écouler avant l'arrêt de la sortie de signal.

L'activation de cette fonction peut réduire la consommation électrique de ce périphérique, et la fonction d'économie d'énergie du périphérique d'affichage d'image raccordé peut également être utilisée.

1) Appuyez sur ▲▼ pour sélectionner [STANDBY PAS DE SIGNAL].

2) Appuyez sur ◀▶ pour changer d'élément.

- L'élément change à chaque pression de la touche.

[10MIN.]	Arrête la sortie du signal quand aucun signal n'est reçu pendant 10 minutes.
[20MIN.]	Arrête la sortie du signal quand aucun signal n'est reçu pendant 20 minutes.
[30MIN.]	Arrête la sortie du signal quand aucun signal n'est reçu pendant 30 minutes.
[NON]	Désactive [STANDBY PAS DE SIGNAL].

Remarque

- La sortie de signal réapparaît dans les cas suivants.
 - Lorsqu'un signal vidéo est reçu dans la borne d'entrée sélectionnée pendant l'arrêt du signal.
 - Lorsque la touche du panneau de commande est actionnée.
 - Lorsque l'opération pour afficher le menu à l'écran du périphérique est exécutée.
- Pour transférer le logo d'utilisateur au projecteur à l'aide du Logo Transfer Software, réglez cette fonction sur [NON] avant le transfert. Lorsque la sortie est arrêtée plus longtemps que prévu, la communication est coupée et le logo d'utilisateur peut ne pas être transféré correctement.
- Indépendamment du réglage de [STANDBY PAS DE SIGNAL], la sortie du son correspondant à l'entrée s'arrête quand le signal vidéo de la borne d'entrée sélectionnée s'arrête.

[REGLAGE AUDIO]

Réglez les détails de la fonction du son.

Réglage du volume

Réglez la sortie de volume de la borne <AUDIO OUT>.

1) Appuyez sur ▲▼ pour sélectionner [REGLAGE AUDIO].

2) Appuyez sur la touche <ENTER>.

- L'écran [REGLAGE AUDIO] s'affiche.

3) Appuyez sur ▲▼ pour sélectionner [VOLUME].

4) Appuyez sur ◀▶ pour régler le niveau.

Opération	Réglage	Étendue
Appuyez sur ▶.	Augmente le volume.	0 - 63
Appuyez sur ◀.	Diminue le volume.	

Remarque

- Lorsque [AUDIO OUT SELECT] est réglé sur [NON] ou [DIGITAL LINK], [VOLUME] est indisponible.

Réglage de la balance audio

Réglez la balance de la sortie audio de la borne <AUDIO OUT>.

1) Appuyez sur ▲▼ pour sélectionner [REGLAGE AUDIO].

2) Appuyez sur la touche <ENTER>.

- L'écran [REGLAGE AUDIO] s'affiche.

3) Appuyez sur ▲▼ pour sélectionner [BALANCE].

4) Appuyez sur ◀▶ pour régler le niveau.

Opération	Réglage	Étendue
Appuyez sur ▶.	Augmente le volume du côté droit.	L16 - R16
Appuyez sur ◀.	Augmente le volume du côté gauche.	

Remarque

- Lorsque [AUDIO OUT SELECT] est réglé sur [NON] ou [DIGITAL LINK], [BALANCE] est indisponible.

Réglage de la sortie audio

Réglez la borne pour envoyer le signal audio.

- 1) Appuyez sur ▲▼ pour sélectionner [REGLAGE AUDIO].
- 2) Appuyez sur la touche <ENTER>.
 - L'écran [REGLAGE AUDIO] s'affiche.
- 3) Appuyez sur ▲▼ pour sélectionner [AUDIO OUT SELECT].
- 4) Appuyez sur la touche ◀▶ pour changer d'élément.
 - L'élément change à chaque pression de la touche.

[DIGITAL LINK]	Envoie le signal audio par la borne <DIGITAL LINK OUT 1> et la borne <DIGITAL LINK OUT 2>.
[AUDIO OUT]	Envoie le signal audio par la borne <AUDIO OUT>.
[NON]	N'envoie pas le signal audio.

Remarque

- Le signal audio ne peut pas être envoyé à la fois par la borne <DIGITAL LINK OUT 1>/la borne <DIGITAL LINK OUT 2> et la borne <AUDIO OUT>.

Réglage de la source audio

Réglez l'entrée audio pour chaque borne d'entrée vidéo.

- 1) Appuyez sur ▲▼ pour sélectionner [REGLAGE AUDIO].
- 2) Appuyez sur la touche <ENTER>.
 - L'écran [REGLAGE AUDIO] s'affiche.
- 3) Appuyez sur ▲▼ pour sélectionner [SELECTION ENTREE AUDIO].
- 4) Appuyez sur la touche <ENTER>.
 - L'écran [SELECTION ENTREE AUDIO] s'affiche.
- 5) Appuyez sur ▲▼ pour sélectionner l'entrée audio.
 - Sélectionnez [HDMI 1], [HDMI 2], [COMPUTER 1], [COMPUTER 2] ou [VIDEO].
- 6) Appuyez sur la touche ◀▶ pour changer d'élément.
 - L'élément change à chaque pression de la touche.

[HDMI 1 AUDIO IN]	Émet le son par la borne <HDMI 1 IN> quand un signal vidéo est reçu par la borne d'entrée sélectionnée. • Ceci s'affiche uniquement quand [HDMI 1] est sélectionné à l'étape 5).
[HDMI 2 AUDIO IN]	Émet le son par la borne <HDMI 2 IN> quand un signal vidéo est reçu par la borne d'entrée sélectionnée. • Ceci s'affiche uniquement quand [HDMI 2] est sélectionné à l'étape 5).
[AUDIO IN 1]	Émet le son par la borne <AUDIO IN 1> quand un signal vidéo est reçu par la borne d'entrée sélectionnée.
[AUDIO IN 2]	Émet le son par la borne <AUDIO IN 2> quand un signal vidéo est reçu par la borne d'entrée sélectionnée.
[AUDIO IN 3]	Émet le son par la borne <AUDIO IN 3> quand un signal vidéo est reçu par la borne d'entrée sélectionnée.
[NON]	N'émet pas le son.

Remarque

- Le son est émis uniquement lors de l'entrée d'un signal vidéo dans la borne d'entrée sélectionnée.

[RÉGLAGE AUTOMATIQUE]

Réglez l'opération de la fonction de configuration automatique.

Lorsque la fonction de configuration automatique est utilisée, la position d'image, la phase d'horloge, ou la résolution quand le signal RGB analogique construit avec des points (ex. : signal d'ordinateur) est reçu, ou la position d'image lors de l'entrée du signal HDMI, se règle automatiquement.

- 1) Appuyez sur ▲▼ pour sélectionner [RÉGLAGE AUTOMATIQUE].
- 2) Appuyez sur la touche <ENTER>.
 - L'écran [RÉGLAGE AUTOMATIQUE] s'affiche.
- 3) Appuyez sur ▲▼ pour sélectionner [PARAMET. RÉGLAGE AUTO].
- 4) Appuyez sur ◀▶ pour changer d'élément.
 - L'élément change à chaque pression de la touche.

[MANUEL]	Commande manuellement la fonction de configuration automatique.
[AUTOMATIQUE]	Commande automatiquement la fonction de configuration automatique lors de la commutation du signal d'entrée.

- Lorsque [MANUEL] est sélectionné, allez à l'étape 5).

- 5) Appuyez sur ▲▼ pour sélectionner [RÉGLAGE AUTOMATIQUE], puis appuyez sur la touche <ENTER>.
 - La fonction de configuration automatique fonctionne.

Remarque

- Cette fonction est uniquement opérante lors de l'entrée d'un signal RGB analogique (image fixe) ou d'un signal HDMI (image fixe et image animée).
- Lorsque la fonction de configuration automatique doit être commandée en réglant [MANUEL], il est recommandé d'entrer une image dotée d'une bordure blanc brillant aux bords et d'inclure des caractères noir et blanc à fort contraste. Une image telle qu'une photographie ou une infographie en demi-tons est inappropriée.

[RÉGLAGE ENTRÉE AUXILIAIRE]

Réglez la fonction de sauvegarde pour commuter automatiquement le signal de l'entrée de sauvegarde quand le signal d'entrée est perturbé.

- 1) Appuyez sur ▲▼ pour sélectionner [RÉGLAGE ENTRÉE AUXILIAIRE].
- 2) Appuyez sur la touche <ENTER>.
 - L'écran [RÉGLAGE ENTRÉE AUXILIAIRE] s'affiche.
- 3) Appuyez sur ▲▼ pour sélectionner [MODE ENTRÉE AUXILIAIRE].
- 4) Appuyez sur la touche ◀▶ pour changer d'élément.
 - L'élément change à chaque pression de la touche.

[NON]	Désactive la fonction de sauvegarde.
[1]	Active la fonction de sauvegarde et commute automatiquement sur l'entrée secondaire quand le signal d'entrée de l'entrée primaire est perturbé. L'entrée primaire est fixée sur la borne <HDMI 1 IN> et l'entrée secondaire est fixée sur la borne <HDMI 2 IN>.
[2]	Active la fonction de sauvegarde et commute automatiquement sur l'entrée secondaire quand le signal d'entrée de l'entrée primaire est perturbé. L'entrée primaire est fixée sur la borne <HDMI 2 IN> et l'entrée secondaire est fixée sur la borne <HDMI 1 IN>.

Remarque

- Pour commuter sur le signal d'entrée de sauvegarde (entrée secondaire) à l'aide de la fonction de sauvegarde, il faut remplir les 3 conditions suivantes pour utiliser cette fonction.
 - Réglez [MODE ENTRÉE AUXILIAIRE] sur [1] ou [2].
 - Entrez le même signal dans les entrées primaire et secondaire.

- Sélectionnez l'entrée primaire.
- Lorsque l'entrée est automatiquement commutée sur l'entrée secondaire avec la fonction de sauvegarde, l'entrée actuelle (entrée secondaire) est conservée même lorsque le signal d'entrée primaire est rétabli.
- [RÉGLAGE ENTRÉE AUXILIAIRE] ne peut pas être réglé quand le menu [OPTION] → [DIGITAL LINK OUT] (➔ page 51) → [BLOCAGE DE TRAME] est réglé sur [OUI], ou quand le menu [OPTION] → [DVI-D OUT] (➔ page 52) → [BLOCAGE DE TRAME] est réglé sur [OUI]. L'opération de sauvegarde n'est pas exécutée.

[RS-232C]

Réglez le numéro ID du périphérique, puis la condition de communication de la borne <SERIAL IN>, la borne <DIGITAL LINK OUT 2> et la borne <DIGITAL LINK OUT 1>.

Pour l'exemple de branchement de l'affichage (projecteur ou affichage à écran plat), la spécification du câble de communication et la commande de contrôle, reportez-vous à la section « Borne <SERIAL IN> » (➔ page 83).

Réglage de [ID]

Réglez le numéro ID du périphérique.

Lorsque le système se compose de périphériques multiples (ex. : raccordement de l'affichage (projecteur ou affichage à écran plat) via la borne <DIGITAL LINK OUT 1>/la borne <DIGITAL LINK OUT 2> de ce périphérique), le contrôle est possible avec chaque numéro ID à partir d'un seul ordinateur en définissant un numéro ID individuel/partagé.

- 1) Appuyez sur ▲▼ pour sélectionner [RS-232C].
- 2) Appuyez sur la touche <ENTER>.
 - L'écran [RS-232C] s'affiche.
- 3) Appuyez sur ▲▼ pour sélectionner [ID].
- 4) Appuyez sur la touche ◀▶ pour changer d'élément.
 - L'élément change à chaque pression de la touche.

[1] - [6]	Sélectionnez le numéro ID.
-----------	----------------------------

Réglage de [(EN.)DÉBIT EN BAUDS]

Règle la vitesse de communication de la borne <SERIAL IN>.

- 1) Appuyez sur ▲▼ pour sélectionner [RS-232C].
- 2) Appuyez sur la touche <ENTER>.
 - L'écran [RS-232C] s'affiche.
- 3) Appuyez sur ▲▼ pour sélectionner [(EN.)DÉBIT EN BAUDS].
- 4) Appuyez sur la touche ◀▶ pour changer d'élément.
 - L'élément change à chaque pression de la touche.

[9600]	Sélectionnez la vitesse appropriée.
[19200]	
[38400]	

Réglage de [(EN.)PARITÉ]

Réglez la parité de la borne <SERIAL IN>.

- 1) Appuyez sur ▲▼ pour sélectionner [RS-232C].
- 2) Appuyez sur la touche <ENTER>.
 - L'écran [RS-232C] s'affiche.
- 3) Appuyez sur ▲▼ pour sélectionner [(EN.)PARITÉ].
- 4) Appuyez sur la touche ◀▶ pour changer d'élément.
 - L'élément change à chaque pression de la touche.

[NÉANT]	
[NUM.PAIR]	Règle la condition de parité.
[NUM.IMPAIR]	

Réglage de [(SOR.)PARITÉ]

Réglez la condition de communication pour la borne <DIGITAL LINK OUT 1> et la borne <DIGITAL LINK OUT 2>.

- 1) Appuyez sur ▲▼ pour sélectionner [RS-232C].
- 2) Appuyez sur la touche <ENTER>.
 - L'écran [RS-232C] s'affiche.
- 3) Appuyez sur ▲▼ pour sélectionner [(SOR.)PARITÉ].
- 4) Appuyez sur la touche ◀▶ pour changer d'élément.
 - L'élément change à chaque pression de la touche.

[NÉANT]	
[NUM.PAIR]	Choisissez la condition de parité.
[NUM.IMPAIR]	

Remarque

- Les réglages de parité pour la borne <DIGITAL LINK OUT 1> et la borne <DIGITAL LINK OUT 2> sont partagés. Vérifiez également la condition de communication (réglage de parité) de la borne de série pour l'affichage se raccordant à chaque borne.

Réglage de [RÉPONSE (TOUT ID)]

Réglez la réponse de ce périphérique quand la commande « TOUT ID » est reçue.

- 1) Appuyez sur ▲▼ pour sélectionner [RS-232C].
- 2) Appuyez sur la touche <ENTER>.
 - L'écran [RS-232C] s'affiche.
- 3) Appuyez sur ▲▼ pour sélectionner [RÉPONSE (TOUT ID)].
- 4) Appuyez sur la touche ◀▶ pour changer d'élément.
 - L'élément change à chaque pression de la touche.

[NON]	Ne renvoie pas la réponse quand la commande « TOUT ID » est reçue.
[OUI]	Renvoie la réponse quand la commande « TOUT ID » est reçue.

Réglage de [COMMANDE (TOUT ID)]

Réglez le contrôle de ce périphérique quand la commande « TOUT ID » est reçue.

- 1) Appuyez sur ▲▼ pour sélectionner [RS-232C].
- 2) Appuyez sur la touche <ENTER>.
 - L'écran [RS-232C] s'affiche.
- 3) Appuyez sur ▲▼ pour sélectionner [COMMANDE (TOUT ID)].
- 4) Appuyez sur la touche ◀▶ pour changer d'élément.
 - L'élément change à chaque pression de la touche.

[HORS SERVICE]	Ne contrôle pas le périphérique par commande quand la commande « TOUT ID » est reçue.
[EN SERVICE]	Contrôle le périphérique par commande quand la commande « TOUT ID » est reçue.

Réglage de [GROUPE]

Réglez le groupe de ce périphérique. Le contrôle du périphérique par commande est exécuté quand la désignation d'ID dans la commande correspond.

Lorsque le système se compose de périphériques multiples (ex. : raccordement de l'affichage (projecteur ou affichage à écran plat) via la borne <DIGITAL LINK OUT 1>/la borne <DIGITAL LINK OUT 2> de ce périphérique), il est possible de contrôler simultanément les périphériques du même groupe.

- 1) Appuyez sur ▲▼ pour sélectionner [RS-232C].
- 2) Appuyez sur la touche <ENTER>.
 - L'écran [RS-232C] s'affiche.
- 3) Appuyez sur ▲▼ pour sélectionner [GROUPE].
- 4) Appuyez sur la touche ◀▶ pour changer d'élément.
 - L'élément change à chaque pression de la touche.

[A] - [Z]	Sélectionnez le groupe.
-----------	-------------------------

Réglage de [RÉPONSE (GROUPE)]

Réglez le contrôle de ce périphérique quand la commande « GROUPE ID » est reçue.

- 1) Appuyez sur ▲▼ pour sélectionner [RS-232C].
- 2) Appuyez sur la touche <ENTER>.
 - L'écran [RS-232C] s'affiche.
- 3) Appuyez sur ▲▼ pour sélectionner [RÉPONSE (GROUPE)].
- 4) Appuyez sur la touche ◀▶ pour changer d'élément.
 - L'élément change à chaque pression de la touche.

[OUI]	Renvoie la réponse quand la commande « GROUPE ID » est reçue.
[NON]	Ne renvoie pas la réponse quand la commande « GROUPE ID » est reçue.

[RÉSEAU]

Effectuez le réglage de la fonction réseau.

Réglage de [RÉGLAGE RÉSEAU]

Effectuez les réglages initiaux du réseau avant d'utiliser la fonction réseau.

- 1) Appuyez sur ▲▼ pour sélectionner [RÉSEAU].
- 2) Appuyez sur la touche <ENTER>.
 - L'écran [RÉSEAU] s'affiche.
- 3) Appuyez sur ▲▼ pour sélectionner [RÉGLAGE RÉSEAU].
- 4) Appuyez sur la touche <ENTER>.
 - L'écran [RÉGLAGE RÉSEAU] s'affiche.
- 5) Appuyez sur ▲▼ pour sélectionner chaque élément, puis modifiez le réglage en suivant l'instruction du menu.

[DHCP]	[OUI]	Acquiert automatiquement une adresse IP quand un serveur DHCP existe dans le réseau raccordé par la borne <LAN> de ce périphérique.
	[NON]	Effectuez les réglages [ADRESSE IP], [MASQUE SOUS-RÉSEAU] et [PASSERELLE PAR DÉFAUT] quand un serveur DHCP n'existe pas dans le réseau raccordé par la borne <LAN> de ce périphérique.
[ADRESSE IP]		Saisissez l'adresse IP quand aucun serveur DHCP n'est utilisé.

[MASQUE SOUS-RÉSEAU]	Saisissez le masque de sous-réseau quand aucun serveur DHCP n'est utilisé.
[PASSERELLE PAR DÉFAUT]	Saisissez l'adresse de passerelle par défaut quand aucun serveur DHCP n'est utilisé.
[EMMAGASINAGE]	Sauvegarde le réglage actuel du réseau.

6) Appuyez sur ▲▼ pour sélectionner [EMMAGASINAGE], puis appuyez sur la touche <ENTER>.

Remarque

- Si un serveur DHCP doit être utilisé, vérifiez que le serveur DHCP fonctionne.
- Vérifiez l'adresse IP, le masque de sous-réseau et la passerelle par défaut avec l'administrateur de réseau.

Réglage de [CONTRÔLE RÉSEAU]

Réglez la méthode de commande du réseau.

- 1) Appuyez sur ▲▼ pour sélectionner [RÉSEAU].
- 2) Appuyez sur la touche <ENTER>.
 - L'écran [RÉSEAU] s'affiche.
- 3) Appuyez sur ▲▼ pour sélectionner [CONTRÔLE RÉSEAU].
- 4) Appuyez sur la touche <ENTER>.
 - L'écran [CONTRÔLE RÉSEAU] s'affiche.
- 5) Appuyez sur ▲▼ pour sélectionner chaque élément, et sur ◀▶ pour changer le réglage.

[COMMANDE WEB]	Pour utiliser le contrôle Web et utiliser la télécommande du navigateur, sélectionnez [OUI]. Pour plus de détails, reportez-vous à la section « Utilisation de la fonction de contrôle Web » (➔ page 66), « Utilisation de la télécommande du navigateur » (➔ page 73).
[CONTRÔLE PJLink]	Sélectionnez [OUI] pour commander via le protocole PJLink.
[CONTRÔLE DE COMMANDE]	Sélectionnez [OUI] pour commander avec le format de commande de contrôle (➔ page 87) de la borne <SERIAL IN>. Pour plus de détails, reportez-vous à la section « Commandes de contrôle via le réseau local » (➔ page 80).
[PORT DE COMMANDE]	Règle le numéro de port à utiliser avec le contrôle de commande.
[EMMAGASINAGE]	Sauvegarde le réglage actuel du contrôle de réseau.

6) Appuyez sur ▲▼ pour sélectionner [EMMAGASINAGE], puis appuyez sur la touche <ENTER>.

Affichage de [ÉTAT DU RÉSEAU]

Affichez l'état du réseau du périphérique.

- 1) Appuyez sur ▲▼ pour sélectionner [RÉSEAU].
- 2) Appuyez sur la touche <ENTER>.
 - L'écran [RÉSEAU] s'affiche.
- 3) Appuyez sur ▲▼ pour sélectionner [ÉTAT DU RÉSEAU].
- 4) Appuyez sur la touche <ENTER>.
 - L'écran [ÉTAT DU RÉSEAU] s'affiche.

[DHCP]	Affiche l'état d'utilisation du serveur DHCP.
[ADRESSE IP]	Affiche [ADRESSE IP].
[MASQUE SOUS-RÉSEAU]	Affiche [MASQUE SOUS-RÉSEAU].
[PASSERELLE PAR DÉFAUT]	Affiche [PASSERELLE PAR DÉFAUT].
[DNS1]	Affiche l'adresse du serveur DNS préféré.
[DNS2]	Affiche l'adresse du serveur DNS alternatif.
[ADRESSE MAC]	Affiche [ADRESSE MAC].

[ÉTAT]

Affichez l'état du périphérique.

- 1) Appuyez sur ▲▼ pour sélectionner [ÉTAT].

2) Appuyez sur la touche <ENTER>.

- L'écran [ÉTAT] s'affiche.

[SIGNAL D'ENTRÉE]	[NOM]	Affiche le nom du signal d'entrée.
	[FREQUENCE]	Affiche la fréquence du signal d'entrée.
[SIGNAL DE SORTIE]	[NOM]	Affiche le nom du signal de sortie.
	[FREQUENCE]	Affiche la fréquence du signal de sortie.
[NUMÉRO DE SÉRIE]	[ET-YFB200]	Affiche le numéro de série du périphérique.

[INITIALISER]

Rétablissez les différentes valeurs de réglage par défaut d'usine.

Après avoir exécuté cette opération, désactivez, puis réactivez la touche <POWER> du périphérique.

1) Appuyez sur ▲▼ pour sélectionner [INITIALISER].

2) Appuyez sur la touche <ENTER>.

- L'écran [INITIALISER] s'affiche.

3) Appuyez sur la touche ▲▼ pour sélectionner l'élément à initialiser.

[TOUTES LES DONNÉES UTILIS.]	Rétablit les différentes valeurs de réglage par défaut d'usine à l'exception de [RÉGLAGE RÉSEAU].
[RÉSEAU]	Rétablit le réglage d'usine par défaut de [RÉGLAGE RÉSEAU].

4) Appuyez sur la touche <ENTER>.

- Le message [Pour être initialiser, le module doit être éteint] s'affiche.

5) Appuyez sur ◀▶ pour sélectionner [VALIDER], puis appuyez sur la touche <ENTER>.

- [Veuillez éteindre puis redémarrer le commutateur automatique DIGITAL LINK] s'affiche.

6) Appuyez sur la touche <POWER> pour couper l'alimentation.

7) Appuyez de nouveau sur la touche <POWER> mettre le périphérique sous tension.

- Tous les voyants de borne d'entrée s'allument pendant l'initialisation. Attendez que tous les voyants de borne d'entrée autres que la borne d'entrée sélectionnée s'éteignent.

Pour plus de détails sur le voyant de borne d'entrée, reportez-vous à la section « Panneau de commande » (➔ page 17).

Remarque

- L'entrée est réglée sur COMPUTER 1 quand [TOUTES LES DONNÉES UTILIS.] est exécuté.

Chapitre 5 **Fonction de contrôle réseau**

Ce chapitre décrit la fonction de contrôle réseau.

Connexion au réseau

Ce périphérique est équipé d'une fonction réseau, et ce qui suit est possible avec un raccordement à un ordinateur.

• **Contrôle Web**

Le réglage, l'ajustement et l'affichage d'état de ce périphérique sont possibles en accédant à ce périphérique depuis un ordinateur. Pour plus de détails, reportez-vous à la section « Utilisation de la fonction de contrôle Web » (➔ page 66).

• **Télécommande du navigateur**

Ce périphérique peut être commandé par le panneau de commande affiché sur le navigateur Web. Pour plus de détails, reportez-vous à la section « Utilisation de la télécommande du navigateur » (➔ page 73).

• **PJLink**

L'utilisation ou la requête d'état de ce périphérique est possible à partir de l'ordinateur en utilisant le protocole PJLink. Pour plus de détails, reportez-vous à la section « Protocole PJLink » (➔ page 79).

• **Contrôle de commande**

L'utilisation ou la requête d'état de ce périphérique est possible à partir de l'ordinateur en utilisant la commande de contrôle. Pour plus de détails, reportez-vous à la section « Commandes de contrôle via le réseau local » (➔ page 80).

Ce périphérique est équipé d'une fonction permettant d'envoyer le signal Ethernet via un câble réseau local ainsi que des signaux audio et vidéo à l'affichage (projecteur ou affichage à écran plat) compatible DIGITAL LINK. Pour plus de détails, reportez-vous à la section « DIGITAL LINK » (➔ page 13), « Pour exécuter le raccordement en cascade de ce périphérique » (➔ page 26).

Remarque

- Un navigateur Web est requis pour utiliser la fonction de contrôle Web et la télécommande du navigateur. Assurez-vous auparavant que le navigateur Web peut être utilisé.

Systeme d'exploitation	Navigateur pris en charge
Windows	Internet Explorer 8.0/9.0/10.0/11.0
Mac OS	Safari 6.0/7.0/8.0

- Illustration de l'écran d'ordinateur

La description figurant dans ce document utilise « Windows 7 » comme système d'exploitation et « Internet Explorer 8.0 » comme navigateur. La taille ou l'affichage de l'écran peut différer selon le système d'exploitation, le navigateur ou le type d'ordinateur en cours d'utilisation.

Exemple de branchement

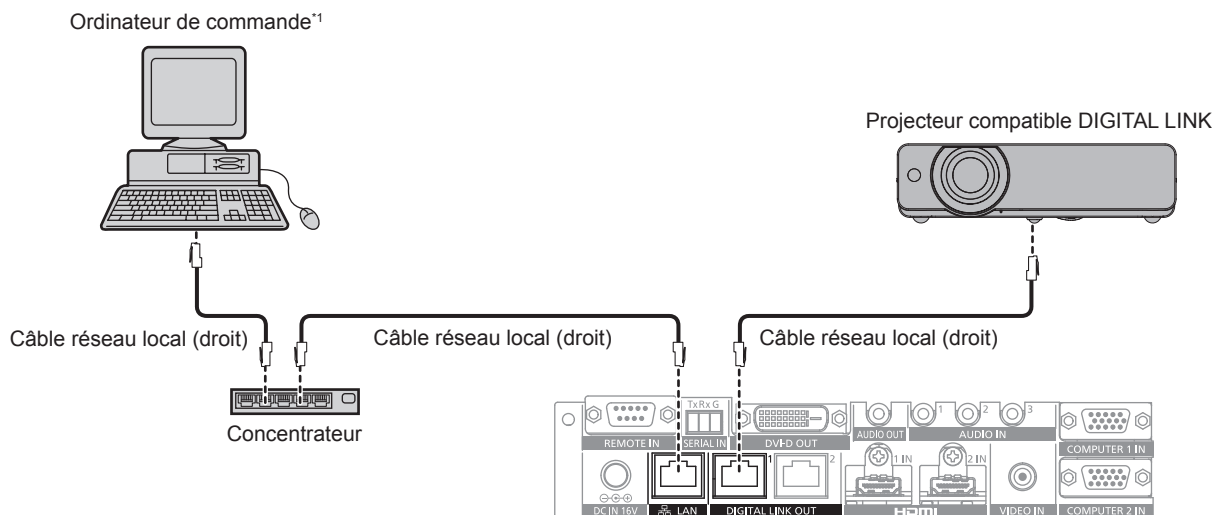

*1 Commande ce périphérique et l'affichage (projecteur ou affichage à écran plat).

Attention

- Le câble réseau local, qui est directement branché à ce périphérique, doit uniquement être raccordé à l'intérieur.
- N'utilisez pas de concentrateur pour connecter ce périphérique à l'affichage (projecteur ou affichage à écran plat) compatible DIGITAL LINK.
- Confiez les travaux de câblage de DIGITAL LINK à un technicien qualifié ou à votre revendeur. L'image ou le son peut être interrompu ou perturbé si les caractéristiques de transmission par câble ne sont pas satisfaites en raison de travaux défectueux.
- Utilisez le câble conformément aux conditions suivantes comme câble réseau local entre ce périphérique et l'affichage (projecteur ou affichage à écran plat) compatible DIGITAL LINK.

- Conforme à la norme CAT5e ou supérieure
- Type blindé (connecteurs compris)
- Fil droit
- Fil unique
- Vérifiez que les spécifications de câble sont conformes au grade CAT5e ou supérieur en vous servant d'un testeur de câble ou d'un analyseur de câble lors de la mise en place du câble.
Quand un connecteur de relais est utilisé, incluez-le dans la mesure.
- Pour réduire l'effet d'un bruit, installez et utilisez le câble entre ce périphérique et l'affichage (projecteur ou affichage à écran plat) compatible DIGITAL LINK déroulé et étiré.
- Ne tirez pas trop fort sur le câble. De même, ne tirez pas sur le câble et ne le pliez pas de force.
- Ne le reliez pas à d'autres câbles, surtout pas au câble d'alimentation, et gardez autant de distance que possible par rapport aux autres câbles fixés en parallèle.
- Pour le raccordement à l'affichage (projecteur ou affichage à écran plat) compatible DIGITAL LINK, ouvrez le menu d'état DIGITAL LINK de ces affichages une fois le câble posé, puis vérifiez que la qualité du signal est de -12 dB au maximum.

Remarque

- La distance de transfert maximale est généralement de 100 m (328'1"). Si l'affichage (projecteur ou affichage à écran plat) à raccorder prend en charge la méthode de communication de longue portée, il peut transférer à une distance allant jusqu'à 150 m (492'1"). Si la distance dépasse ce chiffre, l'image ou le son peut s'interrompre ou une erreur peut se produire dans la communication du réseau local. Notez que l'assistance de Panasonic ne couvre pas l'utilisation dépassant la distance de transfert maximale. Selon l'affichage à raccorder, il peut y avoir une limite dans le signal ou la distance que l'affichage peut recevoir. Pour plus de détails, reportez-vous au manuel d'utilisation de l'affichage en cours d'utilisation.

Réglage du périphérique

- 1) **Raccordez le périphérique à un ordinateur via un câble réseau local.**
- 2) **Mettez le périphérique sous tension.**
- 3) **Appuyez sur la touche <MENU> pour ouvrir le menu [RÉSEAU], puis exécutez le réglage [RÉGLAGE RÉSEAU].**
 - Pour plus de détails, reportez-vous à la section « Réglage de [RÉGLAGE RÉSEAU] » (➔ page 60).

Remarque

- Pour la connexion à un réseau existant, vérifiez d'abord avec l'administrateur réseau.
- Le réglage d'usine par défaut est le suivant :

[DHCP]	OFF
[ADRESSE IP]	192.168.0.10
[MASQUE SOUS-RÉSEAU]	255.255.255.0
[PASSERELLE PAR DÉFAUT]	192.168.0.1
[DNS1]/[DNS2]	Aucun

Réglage de l'ordinateur

- 1) **Mettez l'ordinateur sous tension.**
- 2) **Suivez l'instruction de l'administrateur réseau pour effectuer le réglage de réseau.**
 - Si ce périphérique est réglé par défaut, il peut être utilisé tel quel quand les réglages du réseau sur l'ordinateur sont les suivants.

[ADRESSE IP]	192.168.0.101
[MASQUE SOUS-RÉSEAU]	255.255.255.0
[PASSERELLE PAR DÉFAUT]	192.168.0.1

Remarque

- Pour raccorder les affichages (projecteur ou affichage à écran plat) compatibles DIGITAL LINK à la borne <DIGITAL LINK OUT 1> et à la borne <DIGITAL LINK OUT 2> de ce périphérique et les commander, il est nécessaire de configurer les réglages du réseau de ces affichages. Pour plus de détails, reportez-vous au manuel d'utilisation de l'affichage en cours d'utilisation.

Utilisation de la fonction de contrôle Web

Le réglage, l'ajustement et l'affichage d'état de ce périphérique sont possibles en accédant à ce périphérique depuis un ordinateur.

Accès par le navigateur Web

- 1) Démarrez votre navigateur Web sur l'ordinateur.
- 2) Saisissez l'adresse IP réglée sur ce périphérique dans la barre d'adresse de votre navigateur Web.
- 3) Saisissez le nom d'utilisateur et le mot de passe.
 - Le réglage d'usine par défaut est le suivant : nom d'utilisateur : user1 (droits d'utilisateur)/admin1 (droits d'administrateur), mot de passe : panasonic (minuscules)



- 4) Cliquez sur OK.
 - L'écran [Switcher status] s'affiche.



Remarque

- Pour utiliser la fonction de contrôle Web, allez dans le menu [OPTION] du périphérique → [RÉSEAU] (➔ page 60) → [CONTRÔLE RÉSEAU] et réglez [COMMANDE WEB] sur [OUI].
- Évitez d'effectuer le réglage ou l'ajustement simultanément en démarrant plusieurs navigateurs Web. En outre, évitez d'effectuer le réglage ou l'ajustement sur un seul Commutateur DIGITAL LINK à partir de plusieurs ordinateurs.
- Changez le mot de passe en premier. (➔ page 71)
- Les droits d'administrateur permettent l'utilisation de toutes les fonctions. Avec des droits d'utilisateur, seules les fonctions suivantes peuvent être utilisées : [Switcher status] (➔ page 67), [Network status] (➔ page 68), [Access error] (➔ page 68), [Switcher control] (➔ page 69) et [Change password] (➔ page 71)
- L'accès est verrouillé pendant quelques minutes si un mot de passe incorrect est saisi trois fois de suite.
- Certains éléments de la page de réglage du contrôle Web utilisent la fonction Javascript du navigateur Web. Le contrôle risque d'être incorrect si le navigateur Web est réglé pour ne pas utiliser cette fonction.
- Si l'écran destiné au contrôle Web n'est pas affiché, consultez votre administrateur réseau.
- Pendant la mise à jour de l'écran pour le contrôle Web, l'écran peut être blanc pendant un moment, mais il ne s'agit pas d'un dysfonctionnement.

Description des éléments

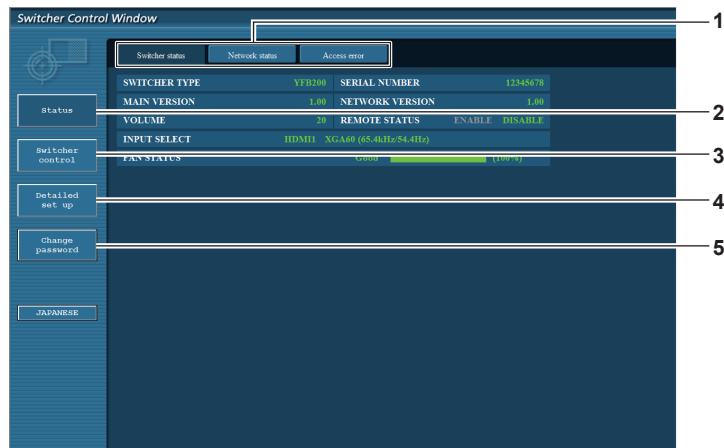

- | | |
|-----------------------------------------------------------------------------------------------------------------------------------------------------------------------------------------------------------------------------------------------------------------------------------------|---------------------------------------------------------------------------------------------------------------------------------------------------------------------------------------------------------------|
| <p>1 Onglet de page
Cliquez sur cet élément pour changer de page.</p> <p>2 [Status]
Cliquez sur cet élément pour afficher l'état de ce périphérique.</p> <p>3 [Switcher control]
Cliquez sur cet élément pour afficher la page [Switcher control].</p> | <p>4 [Detailed set up]
Cliquez sur cet élément pour afficher la page [Detailed set up].</p> <p>5 [Change password]
Cliquez sur cet élément pour afficher la page [Change password].</p> |
|-----------------------------------------------------------------------------------------------------------------------------------------------------------------------------------------------------------------------------------------------------------------------------------------|---------------------------------------------------------------------------------------------------------------------------------------------------------------------------------------------------------------|

Page [Switcher status]

Cliquez sur [Status] → [Switcher status].

Affichez l'état de ce périphérique pour les éléments suivants.

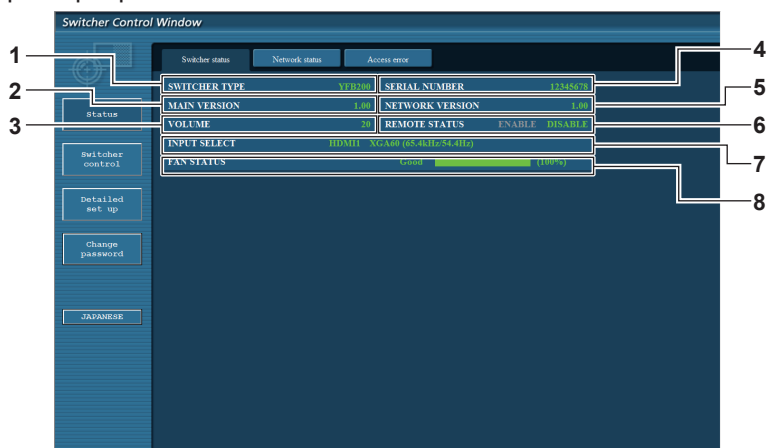

- | | |
|------------------------------------------------------------------------------------------------------------------------------------------------------------------------------------------------------------------------------------------------------------------------------------------------------------------------------------------------------------------------------------------------------------------------------|--------------------------------------------------------------------------------------------------------------------------------------------------------------------------------------------------------------------------------------------------------------------------------------------------------------------------------------------------------------------------------------------------------------------------------------------------------------------------------------------------------------------------|
| <p>1 [SWITCHER TYPE]
Affiche le type du Commutateur DIGITAL LINK.</p> <p>2 [MAIN VERSION]
Affiche la version du micrologiciel du Commutateur DIGITAL LINK.</p> <p>3 [VOLUME]
Affiche l'état du volume.</p> <p>4 [SERIAL NUMBER]
Affiche le numéro de série du Commutateur DIGITAL LINK.</p> <p>5 [NETWORK VERSION]
Affiche la version du micrologiciel du réseau.</p> | <p>6 [REMOTE STATUS]
Affiche l'état de contrôle avec la borne <REMOTE IN>.</p> <p>7 [INPUT SELECT]
Affiche l'état de l'entrée sélectionnée.</p> <p>8 [FAN STATUS]
Indique la condition du ventilateur avec [Good] (vert), [Notice] (orange) ou [Service] (rouge). En outre, indique la rotation réelle du ventilateur par rapport à la rotation cible avec la valeur en pourcentage et une échelle de distance. Consultez votre revendeur si [Notice] ou [Service] s'affiche.</p> |
|------------------------------------------------------------------------------------------------------------------------------------------------------------------------------------------------------------------------------------------------------------------------------------------------------------------------------------------------------------------------------------------------------------------------------|--------------------------------------------------------------------------------------------------------------------------------------------------------------------------------------------------------------------------------------------------------------------------------------------------------------------------------------------------------------------------------------------------------------------------------------------------------------------------------------------------------------------------|

Page [Network status]

Cliquez sur [Status] → [Network status].

Affichez les informations de réglage du réseau actuel.

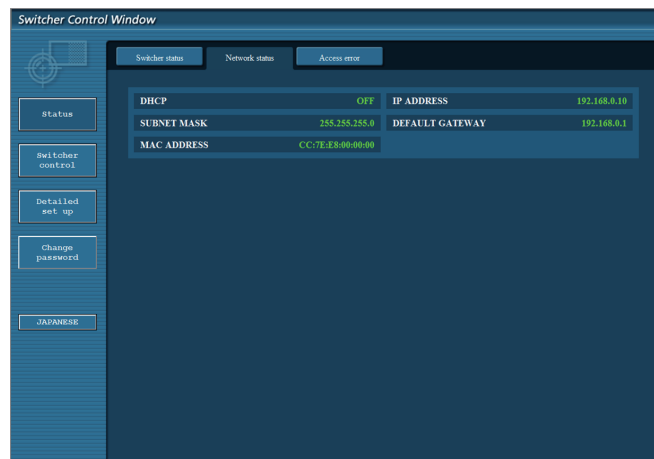

Page [Access error]

Cliquez sur [Status] → [Access error].

Les informations d'erreur du serveur Web, comme l'accès à une page qui n'existe pas ou l'accès avec un nom d'utilisateur illégal ou un mot de passe illégal, s'affichent.

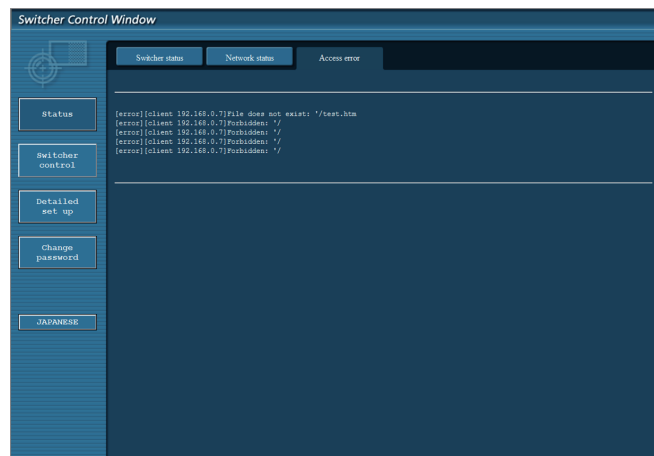

Remarque

- Les informations d'erreur des 16 derniers accès/requêtes s'affichent à la page [Access error]. Une partie des informations d'erreur peut ne pas s'afficher si 17 erreurs d'accès/requête ou plus se sont produites en même temps.
- [Access error] efface les informations en partant par les plus anciennes quand le nombre d'informations d'erreur dépasse 16.
- Vérifiez [Access error] périodiquement.

Page [Switcher control]

Cliquez sur [Switcher control].

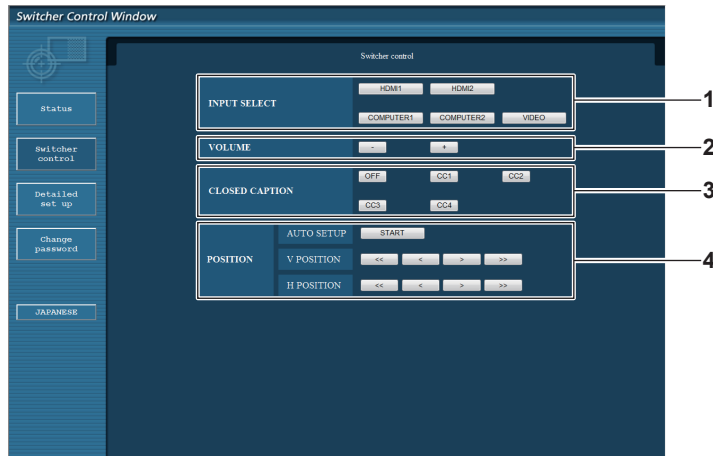

1 [INPUT SELECT]

Commute le signal d'entrée.

2 [VOLUME]

Règle la sortie de volume de la borne <AUDIO OUT>.

Lorsque le menu [OPTION] du périphérique → [REGLAGE AUDIO] → [AUDIO OUT SELECT] est réglé sur [NON] ou [DIGITAL LINK], [VOLUME] ne change pas. (➔ page 56)

3 [CLOSED CAPTION]

Commute le réglage du sous-titrage.

4 [POSITION]

Commande les éléments relatifs à l'angle de l'image.

Page [Network config]

Cliquez sur [Detailed set up] → [Network config].

- Cliquez sur [Network config] pour afficher l'écran **[CAUTION!]**. Suivez les instructions du contenu du message.
- Cliquez sur la touche [Next] pour afficher les réglages actuels.
- Cliquez sur la touche [Change] pour afficher l'écran de changement de réglage.

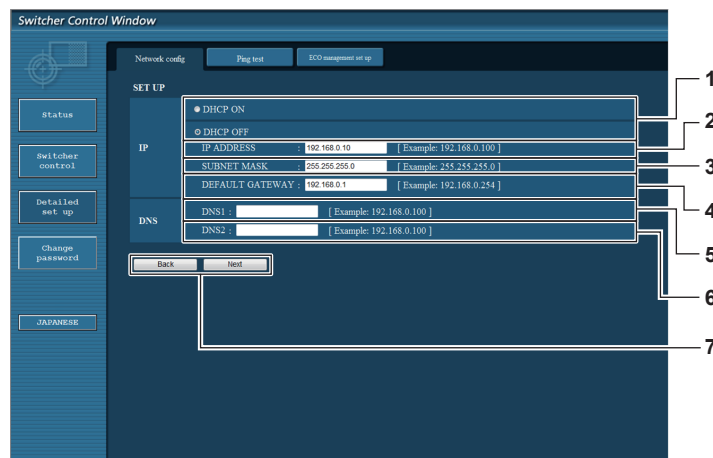

1 [DHCP ON], [DHCP OFF]

Pour activer la fonction client DHCP, sélectionnez [DHCP ON].

2 [IP ADDRESS]

Saisissez l'adresse IP quand aucun serveur DHCP n'est utilisé.

3 [SUBNET MASK]

Saisissez le masque de sous-réseau quand aucun serveur DHCP n'est utilisé.

4 [DEFAULT GATEWAY]

Saisissez l'adresse de passerelle par défaut quand aucun serveur DHCP n'est utilisé.

5 [DNS1]

Saisissez l'adresse du serveur DNS1.

Caractères pouvant être utilisés pour saisir l'adresse du serveur DNS1 (primaire) :
Nombres (0 à 9), point (.)
(Ex. : 192.168.0.253)

6 [DNS2]

Saisissez l'adresse du serveur DNS2.

Caractères pouvant être utilisés pour saisir l'adresse du serveur DNS2 (secondaire) :
Nombres (0 à 9), point (.)
(Ex. : 192.168.0.254)

7 [Back], [Next]

Cliquez sur la touche [Back] pour revenir à l'écran précédent.
Cliquez sur la touche [Next] pour afficher l'écran de vérification du réglage actuel. Cliquez sur la touche [Submit] pour mettre à jour le réglage.

Remarque

- L'écran « la page Web d'avertissement a expiré » peut s'afficher quand la fonction « retour » ou « suivant » du programme de lecture est utilisée. Dans ce cas, l'opération suivante n'est pas garantie, donc cliquez à nouveau sur [Network config].
- La communication peut se déconnecter quand le réglage de réseau local est modifié pendant la connexion au réseau local.

Page [Ping test]

Vérifiez que le réseau est connecté au serveur DNS, etc.
Cliquez sur [Detailed set up] → [Ping test].

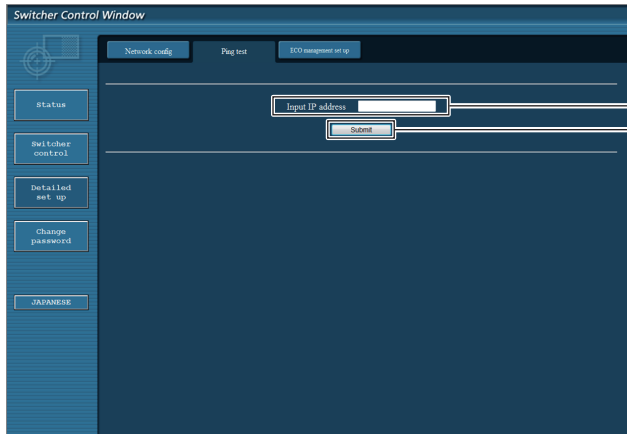

```
PING 192.168.0.10 (192.168.0.10): 56 data bytes
64 bytes from 192.168.0.10: seq=0 ttl=128 time=1 ms
64 bytes from 192.168.0.10: seq=1 ttl=128 time=1 ms
64 bytes from 192.168.0.10: seq=2 ttl=128 time=1 ms
64 bytes from 192.168.0.10: seq=3 ttl=128 time=1 ms

--- 192.168.0.10 ping statistics ---
4 packets transmitted, 4 packets received, 0% packet loss
round-trip min/avg/max = 1/1/1 ms
```

```
PING 192.168.0.8 (192.168.0.8): 56 data bytes

--- 192.168.0.8 ping statistics ---
4 packets transmitted, 0 packets received, 100% packet loss
```

- 1 [Input IP address]**
Saisissez l'adresse IP du serveur à tester.
- 2 [Submit]**
Exécutez le test de connexion.

- 3 Exemple d'affichage de connexion possible**
- 4 Exemple d'affichage de connexion impossible**

Page [ECO management set up]

Réglez la fonction [STANDBY PAS DE SIGNAL] pour le Commutateur DIGITAL LINK.
Cliquez sur [Detailed set up] → [ECO management set up].

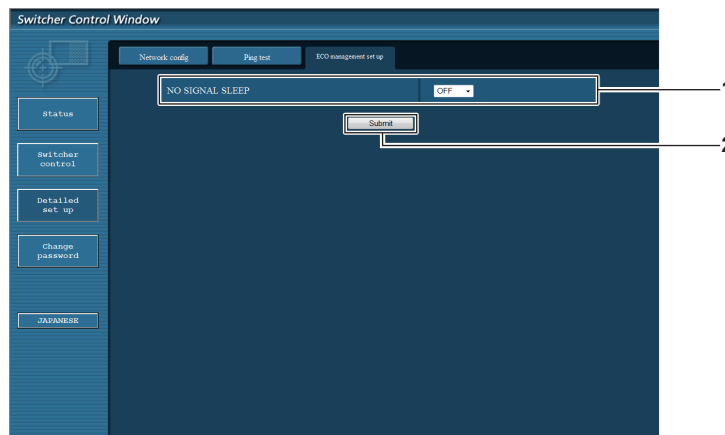

- 1 [NO SIGNAL SLEEP]**
Sélectionnez le réglage [STANDBY PAS DE SIGNAL].

- 2 [Submit]**
Met à jour le réglage.

Remarque

- Pour plus de détails sur chaque élément de réglage, reportez-vous au menu [OPTION] du Commutateur DIGITAL LINK → [STANDBY PAS DE SIGNAL] (► page 55).

Page [Change password]

Cliquez sur [Change password].

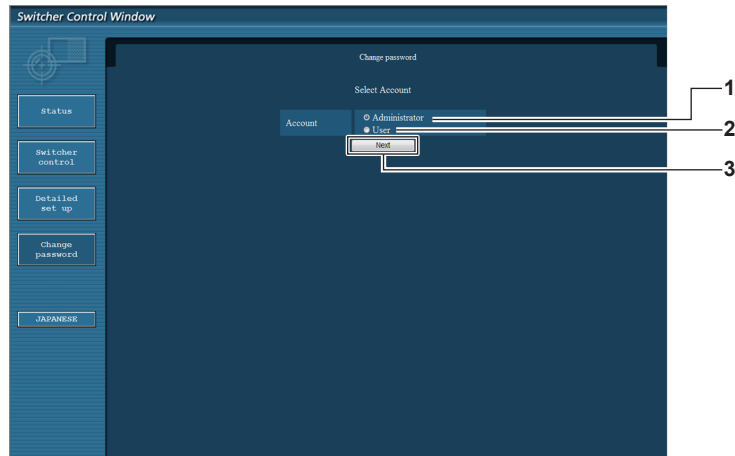

1 **[Administrator]**

À sélectionner pour modifier le réglage [Administrator].

2 **[User]**

À sélectionner pour modifier le réglage [User].

3 **[Next]**

Affiche l'écran de modification du réglage du mot de passe.

[Administrator]

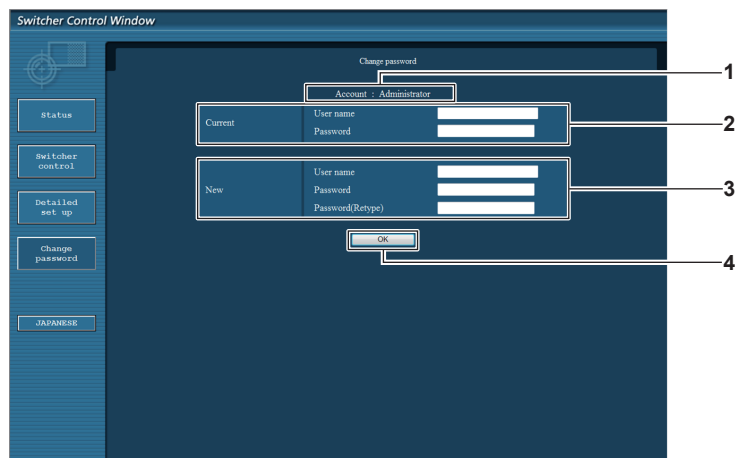

1 **[Account]**

Affiche le compte à modifier.

2 **[Current]**

[User name]:

Saisissez l'ancien nom d'utilisateur (d'avant la modification).

[Password]:

Saisissez l'ancien mot de passe (d'avant la modification).

3 **[New]**

[User name]:

Saisissez un nouveau nom d'utilisateur. (Jusqu'à 16 caractères en octet simple)

[Password]:

Saisissez un nouveau mot de passe. (Jusqu'à 16 caractères en octet simple)

[Password(Retype)]:

Saisissez encore une fois le nouveau mot de passe.

4 **[OK]**

Pour valider le changement de mot de passe.

[User]

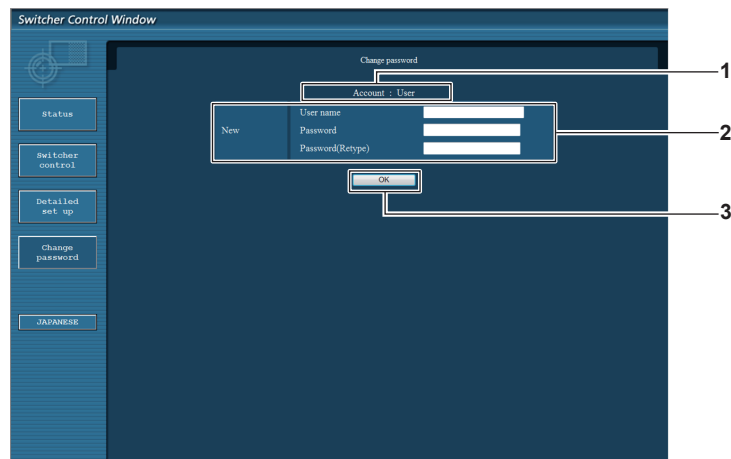

- | | |
|-------------------------------------------------------------------------------------------------------------------------------------------------------------------------------------------------------------------------------------------------------------------------------------------------------------------------------------------------------------------------------------------|----------------------------------------------------------------------|
| <p>1 [Account]
Affiche le compte à modifier.</p> <p>2 [New]
[User name]:
Saisissez un nouveau nom d'utilisateur. (Jusqu'à 16 caractères en octet simple)
[Password]:
Saisissez un nouveau mot de passe. (Jusqu'à 16 caractères en octet simple)
[Password(Retype)]:
Saisissez encore une fois le nouveau mot de passe.</p> | <p>3 [OK]
Pour valider le changement de mot de passe.</p> |
|-------------------------------------------------------------------------------------------------------------------------------------------------------------------------------------------------------------------------------------------------------------------------------------------------------------------------------------------------------------------------------------------|----------------------------------------------------------------------|

[Change password] (pour les droits d'utilisateur)

Seul le changement de mot de passe s'active avec les droits d'utilisateur.

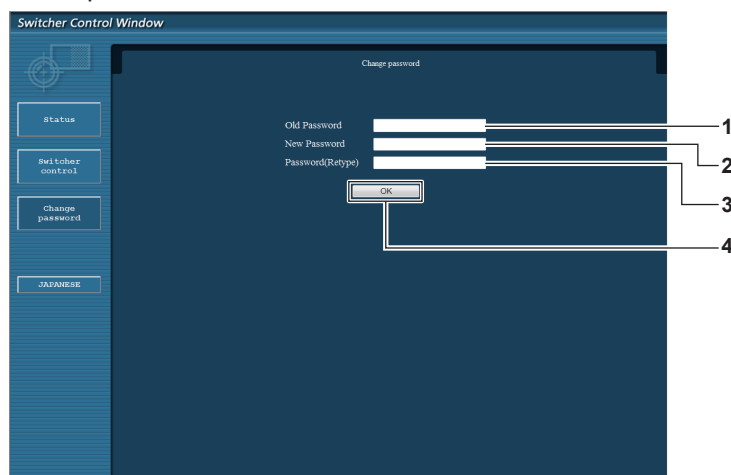

- | | |
|------------------------------------------------------------------------------------------------------------------------------------------------------------------------------------|----------------------------------------------------------------------------------------------------------------------------------------------------------------|
| <p>1 [Old Password]
Saisissez le mot de passe actuel.</p> <p>2 [New Password]
Saisissez un nouveau mot de passe. (Jusqu'à 16 caractères en octet simple)</p> | <p>3 [Password(Retype)]
Saisissez encore une fois le nouveau mot de passe.</p> <p>4 [OK]
Pour valider le changement de mot de passe.</p> |
|------------------------------------------------------------------------------------------------------------------------------------------------------------------------------------|----------------------------------------------------------------------------------------------------------------------------------------------------------------|

Remarque

- Pour modifier le compte de l'administrateur, vous devez saisir [User name] et [Password] sous [Current].

Utilisation de la télécommande du navigateur

Ce périphérique peut être commandé par le panneau de commande affiché sur le navigateur Web. Pour utiliser la télécommande du navigateur, utilisez un ordinateur dont la résolution d'écran est XGA (1 024 x 768) ou supérieure.

Affichage de la télécommande du navigateur

- 1) **Démarrez votre navigateur Web sur l'ordinateur.**
- 2) **Saisissez « `http://xxx.xxx.xxx.xxx/remote.htm` » dans la barre d'adresse de votre navigateur Web.**
 - xxx.xxx.xxx.xxx est l'adresse IP définie pour ce périphérique.
- 3) **Saisissez le nom d'utilisateur et le mot de passe pour le contrôle Web.**
 - Le réglage d'usine par défaut est le suivant : nom d'utilisateur : user1 (droits d'utilisateur)/admin1 (droits d'administrateur), mot de passe : panasonic (minuscules)



- 4) **Cliquez sur OK.**
 - L'écran de la télécommande du navigateur (panneau de commande) s'affiche.



Remarque

- Pour utiliser la télécommande du navigateur, allez dans le menu [OPTION] du périphérique → [RÉSEAU] (➔ page 60) et réglez [COMMANDE WEB] sur [OUI].
- Évitez de démarrer plusieurs télécommandes de navigateur et d'exécuter des opérations simultanément. En outre, évitez d'exécuter des opérations sur un seul Commutateur DIGITAL LINK à partir de plusieurs ordinateurs.
- Changez le mot de passe en premier. (➔ page 71)
- L'opération pouvant être exécutée est la même pour les droits d'administrateur et les droits d'utilisateur.
- L'accès est verrouillé pendant quelques minutes si un mot de passe incorrect est saisi trois fois de suite.
- Certains éléments de l'écran de la télécommande du navigateur utilisent la fonction Javascript du navigateur Web. Le contrôle risque d'être incorrect si le navigateur Web est réglé pour ne pas utiliser cette fonction.
- Si l'écran de la télécommande du navigateur n'est pas affiché, consultez votre administrateur réseau.
- Pendant la mise à jour de l'écran pour le contrôle Web, l'écran peut être blanc pendant un moment, mais il ne s'agit pas d'un dysfonctionnement.
- N'exécutez pas l'opération sur le périphérique en utilisant la télécommande du navigateur.
- N'exécutez pas l'opération de l'écran de contrôle Web en utilisant la télécommande du navigateur.
- L'affichage d'écran peut devenir anormal quand la fonction « retour » ou « suivant » du navigateur Web est utilisée. Dans ce cas, l'opération suivante n'est pas garantie, donc mettez à jour le navigateur Web à son dernier état.

Description des éléments

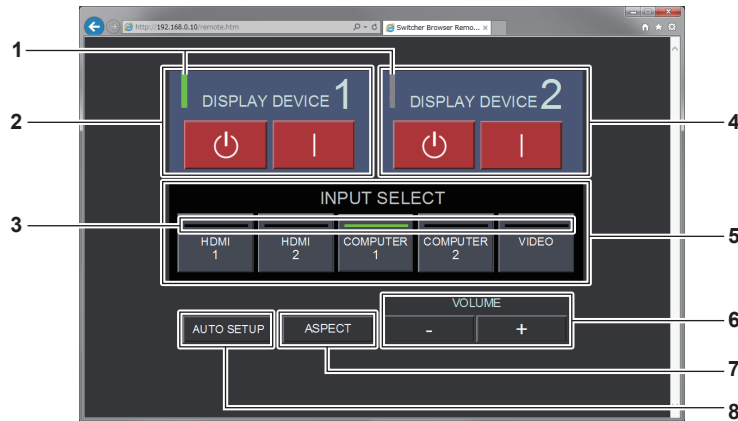

1 Voyant du périphérique d'affichage

Affiche l'état de l'alimentation de l'affichage (projecteur ou affichage à écran plat) raccordé à la borne <DIGITAL LINK OUT 1>/la <DIGITAL LINK OUT 2> borne.

Il s'affiche en vert quand l'affichage est sous tension. Il s'affiche en gris quand l'affichage est en mode veille ou quand un affichage n'est pas raccordé.

2 [DISPLAY DEVICE 1]

Met sous/hors tension l'affichage (projecteur ou affichage à écran plat) raccordé à la borne <DIGITAL LINK OUT 1>.

3 Voyant de borne d'entrée

Affiche l'entrée sélectionnée en vert.

4 [DISPLAY DEVICE 2]

Met sous/hors tension l'affichage (projecteur ou affichage à écran plat) raccordé à la borne <DIGITAL LINK OUT 2>.

5 [INPUT SELECT]

Commute le signal d'entrée. L'état de sélection/annulation se vérifie au niveau du voyant. L'entrée sélectionnée s'affiche en vert au niveau du voyant.

6 [VOLUME]

Règle la sortie de volume de la borne <AUDIO OUT>. Cliquez sur [+] pour monter le volume et sur [-] pour le baisser.

Lorsque le menu [OPTION] de ce périphérique → [REGLAGE AUDIO] → [AUDIO OUT SELECT] est réglé sur [NON] ou [DIGITAL LINK], [VOLUME] ne change pas. (➔ page 56)

7 [ASPECT]

Commute le format d'affichage de l'image.

8 [AUTO SETUP]

Règle automatiquement la position d'affichage de l'écran lors de l'entrée de l'image.

Remarque

- L'affichage du voyant du périphérique d'affichage/voyant de borne d'entrée de la télécommande du navigateur peut mettre plus de temps à refléter l'état que la synchronisation d'allumage/extinction du voyant du périphérique d'affichage/voyant de borne d'entrée du panneau de commande.

Chapitre 6 **Annexe**

Ce chapitre aborde les caractéristiques techniques et le service après-vente du périphérique.

Entretien

Les ports d'entrée d'air et les ports d'échappement d'air des côtés et du dessus du périphérique peuvent être obstrués par la saleté ou la poussière après une longue période d'utilisation. Nettoyez périodiquement les ports d'entrée d'air/ports d'échappement d'air.

Avant l'entretien

- Coupez toujours l'alimentation avant l'entretien.

Entretien

Essuyez la saleté et la poussière présente sur le boîtier externe avec un chiffon doux et sec.

- Quand vous éliminez la saleté et la poussière, veillez à ce qu'elles ne tombent pas à l'intérieur du périphérique.
- Si la saleté persiste, humidifiez le chiffon avec de l'eau et essorez-le complètement avant de l'essuyer. Séchez le périphérique avec un chiffon sec.
- N'utilisez pas de benzène, de diluant, de solvant tel que de l'alcool ou un détergent de cuisine pour le nettoyage. Lorsque ces matériaux sont utilisés pour le nettoyage, la peinture risque de se craqueler ou une décoloration peut survenir.
- Lorsque vous utilisez des chiffons à poussière traités chimiquement, suivez les instructions décrites sur l'emballage.

Résolution des problèmes

Reconsidérez les points suivants. Pour plus de détails, voir les pages correspondantes.

Problèmes	Points à vérifier	Page
Impossible de mettre le périphérique sous tension.	<ul style="list-style-type: none"> Est-ce que la fiche d'alimentation est fermement insérée dans la prise de courant ? Est-ce que le connecteur d'alimentation est fermement inséré dans l'adaptateur AC ? Est-ce que la fiche de l'adaptateur AC est fermement insérée dans le périphérique ? Est-ce que la prise de courant est alimentée ? Est-ce que le disjoncteur est coupé ? 	— — — — —
L'image n'est pas reproduite.	<ul style="list-style-type: none"> Est-ce que le périphérique (de sortie) vidéo et l'affichage (projecteur ou affichage à écran plat) sont correctement raccordés ? Est-ce que l'entrée de l'affichage (projecteur ou affichage à écran plat) est réglée sur DIGITAL LINK ? Est-ce que le réglage de sélection d'entrée est correct ? Est-ce que le périphérique externe relié au périphérique fonctionne correctement ? Est-ce que la commande de contact est activée ? Si le voyant d'alimentation <POWER> ou le voyant de borne d'entrée clignote, consultez votre revendeur. 	22 34 35 — 87 —
La couleur est pâle ou grisâtre.	<ul style="list-style-type: none"> Est-ce que l'affichage (projecteur ou affichage à écran plat) raccordé au périphérique est réglé correctement ? 	22
Aucun son n'est émis.	<ul style="list-style-type: none"> Est-ce que la borne <AUDIO IN 1>/la borne <AUDIO IN 2>/la borne <AUDIO IN 3> est correctement raccordée ? Est-ce que le volume sonore est réglé au minimum ? Vérifiez les réglages de [AUDIO OUT SELECT] et [SELECTION ENTREE AUDIO] sous [REGLAGE AUDIO]. 	18 55 56
La télécommande ne répond pas.	<ul style="list-style-type: none"> Est-ce que l'affichage (projecteur ou affichage à écran plat) compatible DIGITAL LINK est raccordé à la borne <DIGITAL LINK OUT 1> ou à la borne <DIGITAL LINK OUT 2> ? Lorsque des affichages compatibles DIGITAL LINK sont raccordés en même temps à la borne <DIGITAL LINK OUT 1> et à la borne <DIGITAL LINK OUT 2> du périphérique, le fonctionnement du périphérique est possible uniquement avec la télécommande de l'affichage raccordé à la borne <DIGITAL LINK OUT 1>. 	24 35
Les touches du panneau de commande ne fonctionnent pas.	<ul style="list-style-type: none"> Est-ce que la commande de contact est activée ? 	87
L'image ne s'affiche pas correctement.	<ul style="list-style-type: none"> Est-ce que [SÉLECTION SYSTÈME] est réglé correctement ? Y a-t-il un problème avec la bande vidéo ou une autre source d'image ? Est-ce qu'un signal non compatible avec ce périphérique a été reçu ? 	42 — 88
L'image de l'ordinateur ne s'affiche pas.	<ul style="list-style-type: none"> Est-ce que le câble est trop long ? (La longueur maximale du câble D-Sub et du câble HDMI doit être de 10 m (32'10").) Est-ce que la sortie vidéo externe de l'ordinateur portable est correctement réglée ? (Ex. : il est possible de commuter le réglage de la sortie externe en appuyant simultanément sur les touches « Fn » + « F3 ». Comme la méthode varie selon le type d'ordinateur, reportez-vous au manuel d'utilisation fourni avec le vôtre.) 	— —
L'image provenant d'un périphérique compatible HDMI ne s'affiche pas ou apparaît brouillée.	<ul style="list-style-type: none"> Est-ce que le câble HDMI est correctement branché ? Mettez hors tension le périphérique et le périphérique externe, puis remettez-les sous tension. Est-ce qu'un signal non compatible avec ce périphérique a été reçu ? Est-ce que le périphérique d'affichage vidéo conforme HDCP a été utilisé ? 	23 — 88 —
Le son du périphérique compatible HDMI n'est pas émis.	<ul style="list-style-type: none"> Régalez le son du périphérique externe sur le PCM linéaire. Vérifiez [SELECTION ENTREE AUDIO] sous [REGLAGE AUDIO]. Si aucun son n'est émis avec le branchement du câble HDMI, utilisez la borne <AUDIO IN 1>/la borne <AUDIO IN 2>/la borne <AUDIO IN 3>. 	— 56 18

Attention

- Si les problèmes persistent après la vérification des points précédents, consultez votre revendeur.

Foire aux questions

Vérifiez les éléments suivants.

La vidéo n'est pas affichée sur la totalité de l'écran lorsque les signaux HDMI sont reçus sur un ordinateur.

Effectuez les deux étapes suivantes.

- Ajustez le format d'affichage des écrans provenant de l'ordinateur en fonction des pixels (format d'affichage) de l'affichage (projecteur ou affichage à écran plat). (Ex. : lorsque les pixels de l'affichage sont à 1 024 x 768 points (4:3), réglez la résolution de l'écran sur l'ordinateur sur 800 x 600 points (4:3).)
- Réglez [ASPECT] sur [PLEINE MATRICE]. (➔ page 45)

Informations techniques

Protocole PJLink

La fonction réseau du périphérique prend en charge PJLink Classe 1, et le protocole PJLink peut être utilisé pour exécuter le réglage de ce périphérique et de l'affichage (projecteur ou affichage à écran plat) et la requête d'état à partir d'un ordinateur.

Raccordement

■ Lors du branchement à un affichage compatible DIGITAL LINK

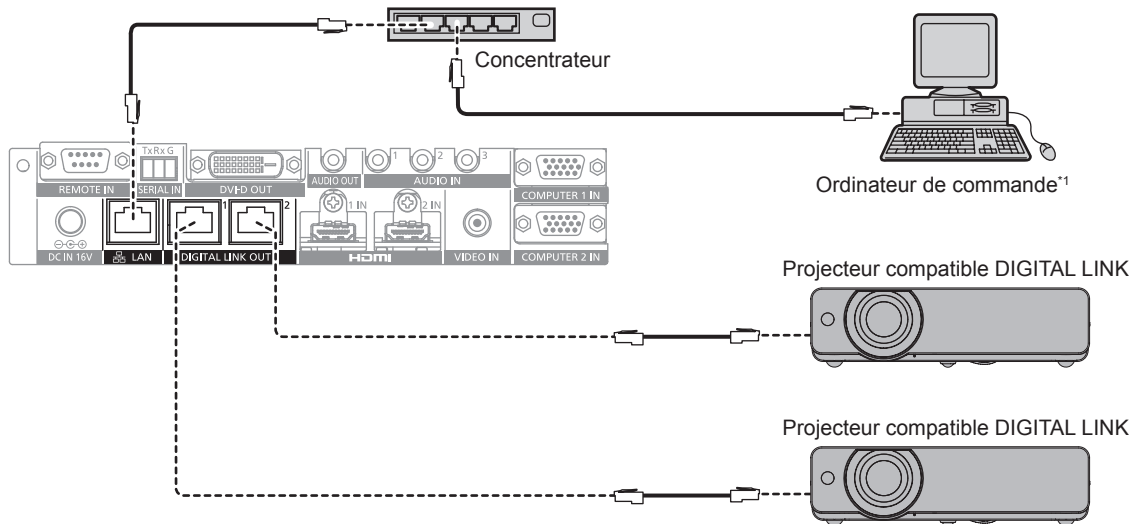

*1 Commande l'affichage (projecteur ou affichage à écran plat).

■ Lors du branchement à un affichage non compatible DIGITAL LINK

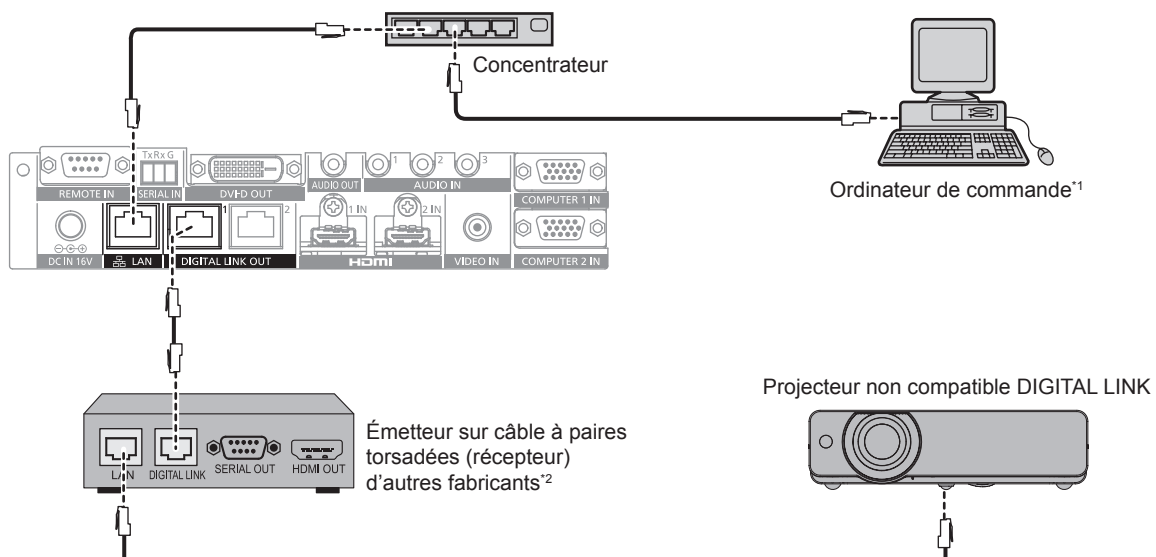

*1 Commande l'affichage (projecteur ou affichage à écran plat).

*2 Le nom de la borne DIGITAL LINK peut différer selon le fabricant.

Commandes de contrôle

Ces commandes servent à commander ce périphérique avec le protocole PJLink.

- Le x dans le tableau est un caractère arbitraire.

Commande	Contrôle	Chaîne de paramètres/retours	Remarques
INPT	Sélection d'entrée	11 12	COMPUTER 1 COMPUTER 2
INPT?	Requête de sélection d'entrée	21 31 32	VIDEO HDMI 1 HDMI 2
INST?	Requête de liste de sélection d'entrée	11 12 21 31 32	
INF1?	Requête de nom du fabricant	Panasonic	Renvoie le nom du fabricant.
INF2?	Requête de nom du modèle	YFB200G	Renvoie le nom du modèle.
INF0?	Autres requêtes d'informations	xxxxx	Renvoie les informations telles que le numéro de version.
CLSS?	Requête d'informations de classe	1	Renvoie la classe PJLink.
ERST?	Interrogation sur l'état du ventilateur	000000 200000	Good Notice ou Service

Authentification de sécurité PJLink

Le mot de passe utilisé pour PJLink est le même que le mot de passe réglé dans le contrôle Web.

Pour une utilisation sans authentification, réglez le mot de passe de contrôle Web sur aucun.

- Pour connaître la spécification concernant PJLink, visitez le site Web de la « Japan Business Machine and Information System Industries Association ».

URL <http://pjlink.jbmia.or.jp/english/>

Commandes de contrôle via le réseau local

Si un mot de passe pour les droits d'administrateur du contrôle Web est défini (mode de protection)

Connexion

- 1) Obtenez l'adresse IP et le numéro de port (valeur initiale définie = 1024) de l'affichage (projecteur ou affichage à écran plat) et effectuez une requête de connexion à l'affichage.

- Vous pouvez obtenir l'adresse IP et le numéro de port à la fois depuis l'écran du menu du châssis de l'affichage.

Adresse IP	Obtention depuis le menu [OPTION] → [RÉSEAU] → [ÉTAT DU RÉSEAU]
Numéro de port	Obtention depuis le menu [OPTION] → [RÉSEAU] → [CONTRÔLE RÉSEAU] → [PORT DE COMMANDE]

- 2) Vérifiez la réponse de l'affichage.

	Section de données	Vide	Mode	Vide	Section de nombre aléatoire	Symbole de terminaison
Exemple de commande	« NTCONTROL » (chaîne ASCII)	' '	'1'	' '	« ZZZZZZZ » (code ASCII hexadécimal)	(CR) 0x0d
Longueur des données	9 octets	1 octet	1 octet	1 octet	8 octets	1 octet

- Mode : 1 = mode de protection
- Exemple : réponse pendant le mode de protection (la section de nombre aléatoire est une valeur non définie)
« NTCONTROL 1 23181e1e » (CR)

- 3) Générez une valeur de compression de 32 octets à partir des données suivantes à l'aide de l'algorithme MD5.

- « xxxxxx:yyyy:zzzzzz »

xxxxxx	Nom d'utilisateur pour les droits d'administrateur du contrôle Web (le nom d'utilisateur par défaut est « admin1 »)
yyyyy	Mot de passe de l'utilisateur des droits d'administrateur ci-dessus (le mot de passe par défaut est « panasonic »)
zzzzzzzz	Nombre aléatoire à 8 octets obtenu à l'étape 2)

Méthode de transmission de commande

Transmission à l'aide des formats de commande suivant.

■ Données transmises

	En-tête			Section de données	Symbole de terminaison
Exemple de commande	Valeur de compression « Connexion » (► page 80)	'0' 0x30	'0' 0x30	Commande de contrôle (chaîne ASCII)	(CR) 0x0d
Longueur des données	32 octets	1 octet	1 octet	Longueur non définie	1 octet

- Exemple : transmission de la commande d'acquisition de l'état d'alimentation électrique (la valeur de compression est calculée à partir du nom d'utilisateur, du mot de passe et du nombre aléatoire acquis par défaut)
« dbdd2dabd3d4d68c5dd970ec0c29fa6400QPW » (CR)

■ Données reçues

	En-tête		Section de données	Symbole de terminaison
Exemple de commande	'0' 0x30	'0' 0x30	Commande de contrôle (chaîne ASCII)	(CR) 0x0d
Longueur des données	1 octet	1 octet	Longueur non définie	1 octet

- Exemple : le périphérique est sous tension
« 00001 » (CR)

■ Réponse d'erreur

	Chaîne	Détails	Symbole de terminaison
Message	« ERR1 »	Commande de contrôle non définie	(CR) 0x0d
	« ERR2 »	Plage hors paramètres	
	« ERR3 »	État occupé ou période non acceptable	
	« ERR4 »	Temporisation ou période non acceptable	
	« ERR5 »	Longueur des données incorrecte	
	« ERRA »	Les mots de passe ne correspondent pas	
Longueur des données	4 octets	—	1 octet

Lorsque le mot de passe des droits d'administrateur du contrôle Web n'est pas défini (mode non protégé)

Connexion

- Obtenez l'adresse IP et le numéro de port (valeur initiale définie = 1024) de l'affichage (projecteur ou affichage à écran plat) et effectuez une requête de connexion à l'affichage.
 - Vous pouvez obtenir l'adresse IP et le numéro de port à la fois depuis l'écran du menu du châssis de l'affichage.

Adresse IP	Obtention depuis le menu [OPTION] → [RÉSEAU] → [ÉTAT DU RÉSEAU]
Numéro de port	Obtention depuis le menu [OPTION] → [RÉSEAU] → [CONTRÔLE RÉSEAU] → [PORT DE COMMANDE]

2) Vérifiez la réponse de l'affichage.

	Section de données	Vide	Mode	Symbole de terminaison
Exemple de commande	« NTCNTR0L » (chaîne ASCII)	' ' 0x20	'0' 0x30	(CR) 0x0d
Longueur des données	9 octets	1 octet	1 octet	1 octet

- Mode : 0 = mode non protégé
- Exemple : réponse pendant le mode non protégé
« NTCNTR0L 0 » (CR)

Méthode de transmission de commande

Transmission à l'aide des formats de commande suivant.

■ **Données transmises**

	En-tête		Section de données	Symbole de terminaison
Exemple de commande	'0' 0x30	'0' 0x30	Commande de contrôle (chaîne ASCII)	(CR) 0x0d
Longueur des données	1 octet	1 octet	Longueur non définie	1 octet

- Exemple : transmission de la commande d'acquisition de l'état d'alimentation électrique
« 00QPW » (CR)

■ **Données reçues**

	En-tête		Section de données	Symbole de terminaison
Exemple de commande	'0' 0x30	'0' 0x30	Commande de contrôle (chaîne ASCII)	(CR) 0x0d
Longueur des données	1 octet	1 octet	Longueur non définie	1 octet

- Exemple : l'alimentation du périphérique est en mode veille
« 00000 » (CR)

■ **Réponse d'erreur**

	Chaîne	Détails	Symbole de terminaison
Message	« ERR1 »	Commande de contrôle non définie	(CR) 0x0d
	« ERR2 »	Plage hors paramètres	
	« ERR3 »	État occupé ou période non acceptable	
	« ERR4 »	Temporisation ou période non acceptable	
	« ERR5 »	Longueur des données incorrecte	
	« ERRA »	Les mots de passe ne correspondent pas	
Longueur des données	4 octets	—	1 octet

Borne <SERIAL IN>

La borne <SERIAL IN> de ce périphérique permet de commander en externe le périphérique et l'affichage (projecteur ou affichage à écran plat) raccordés via la borne <DIGITAL LINK OUT 1>/la borne <DIGITAL LINK OUT 2>. Peut être raccordée à la borne de série (conforme RS-232C) de l'ordinateur de commande avec la Fiche pour bornier détachable de 3,5 mm à 3 broches fournie.

Le client doit préparer le câble de communication. Pour connaître la spécification, reportez-vous à la section « Caractéristiques techniques des câbles » (➔ page 86).

Exemple de branchement

■ Lors du branchement à un affichage compatible DIGITAL LINK

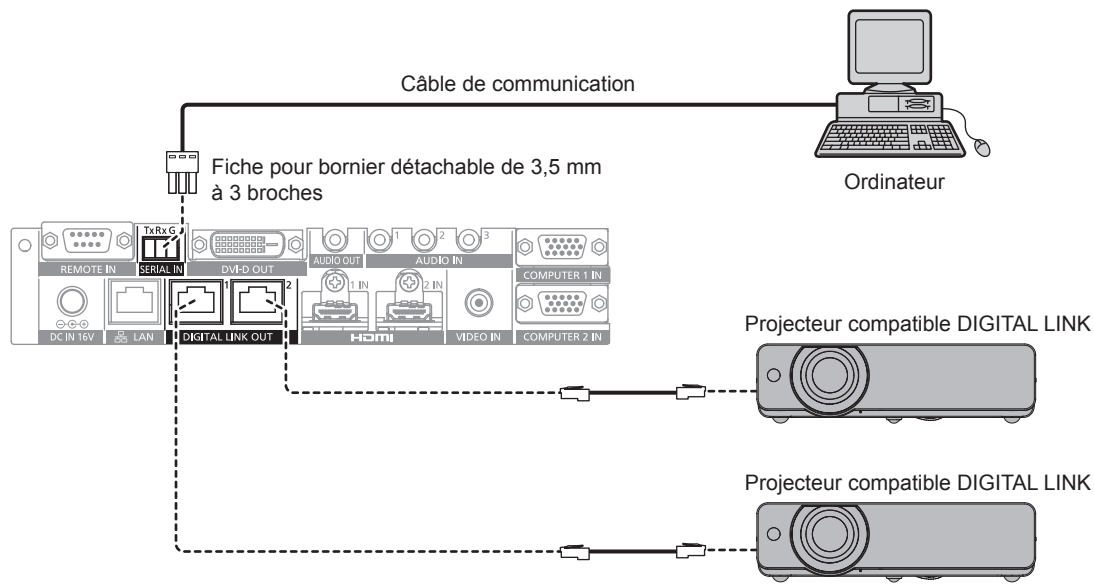

■ Lors du branchement à un affichage non compatible DIGITAL LINK

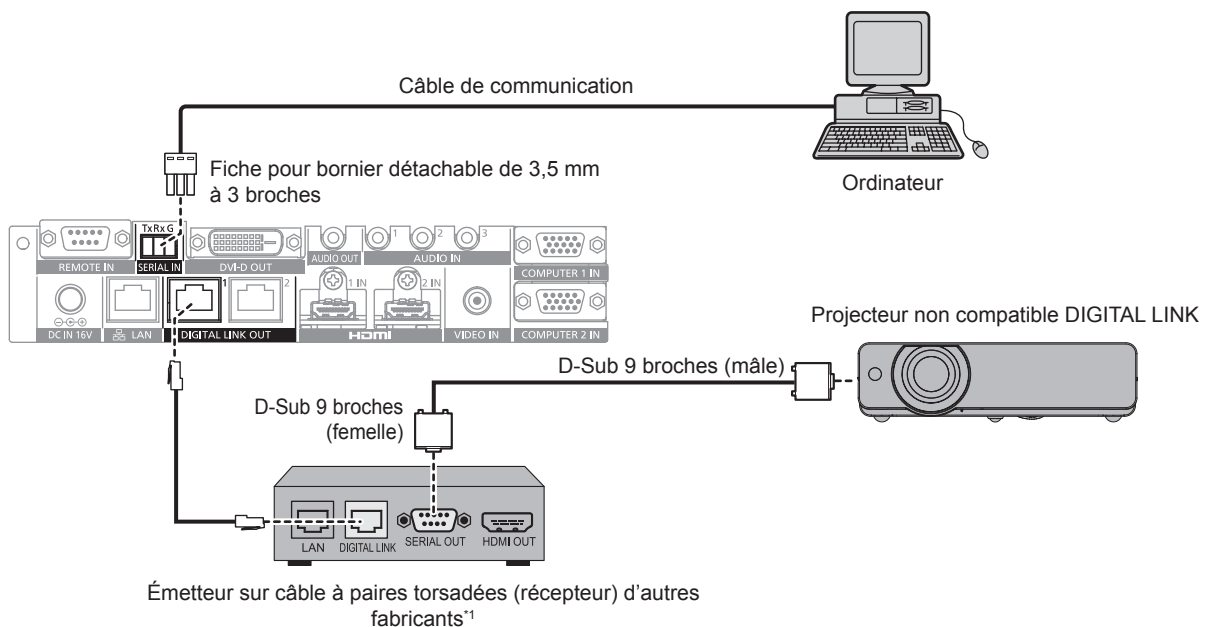

*1 Le nom de la borne DIGITAL LINK peut différer selon le fabricant.

Attributions des broches et noms des signaux

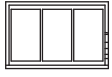
Bornier détachable de 3,5 mm à 3 broches Vue extérieure	N° de broche	Nom du signal	Détails
TxRxG  (1) → (3)	(1)	TXD	Données transmises
	(2)	RXD	Données reçues
	(3)	GND	Masse

Conditions de communication (réglages d'usine par défaut)

Niveau de signal	Compatible avec RS-232C
Méthode de synchronisation	Asynchrone
Taux de baud	9 600 bps
Parité	Aucun
Longueur de caractère	8 bits
Bit d'arrêt	1 bit
Paramètre X	Aucun
Paramètre S	Aucun

Format basique

La transmission depuis l'ordinateur démarre avec STX, puis le numéro ID, la commande, le paramètre et ETX sont envoyés dans cet ordre. Ajoutez des paramètres en fonction des détails de contrôle.

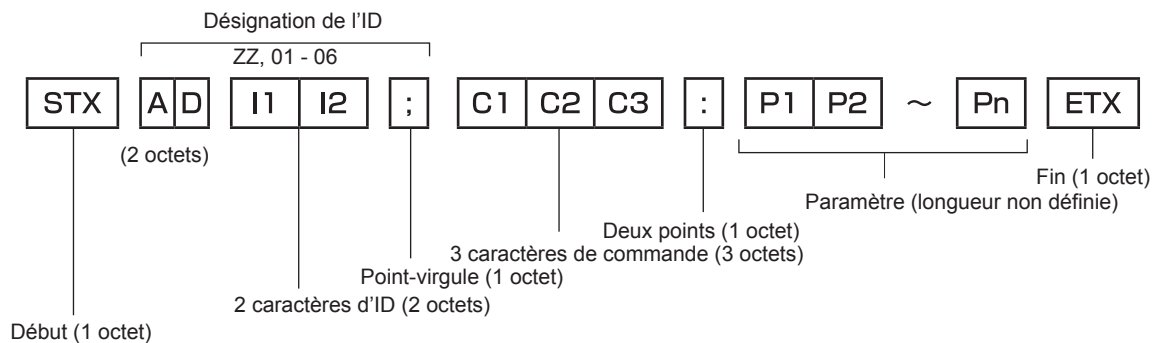

Format basique (doté de sous-commandes)

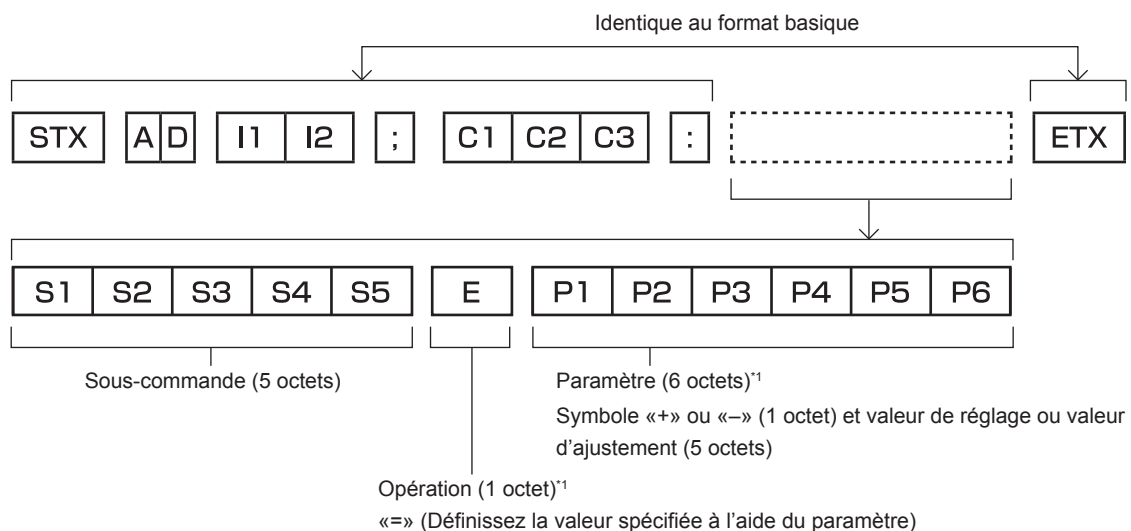

*1 Lorsqu'une commande ne nécessitant pas de paramètre est transmise, aucune opération (E) et aucun paramètre ne sont nécessaires.

Attention

- La réponse peut être retardée ou la commande peut ne pas s'exécuter lorsqu'une commande est transmise juste après la mise sous tension du périphérique. Essayez d'envoyer ou de recevoir une commande après 30 secondes.
- Lors de la transmission de commandes multiples, veillez à attendre 0,5 seconde après la réception d'une réponse de la part du périphérique avant d'envoyer la commande suivante. Lorsqu'une commande ne nécessitant pas de paramètre est transmise, les deux points (:) ne sont pas nécessaires.

Remarque

- Si une commande ne peut pas être exécutée, la réponse « ER401 » est envoyée par le périphérique à l'ordinateur.
- Si un paramètre non valide est envoyé, la réponse « ER402 » est envoyée par le périphérique à l'ordinateur.
- La transmission ID dans RS-232C est compatible avec ZZ (TOUT) et 01 à 06.
- Si une commande est envoyée avec un ID spécifié, une réponse ne sera envoyée à l'ordinateur que dans les cas suivants.
 - Correspondance avec le numéro ID du périphérique
 - L'identification est appelée TOUT et [RÉPONSE (TOUT ID)] est réglée sur [OUI]
 - L'identification est appelée GROUPE et [RÉPONSE (GROUPE)] est réglée sur [OUI]
- Le contrôle du périphérique n'est exécuté que dans les cas suivants lorsque la commande est envoyée avec un ID spécifié.
 - Correspondance avec le numéro ID du périphérique
 - L'identification est appelée TOUT et [COMMANDE (TOUT ID)] est réglée sur [EN SERVICE]
- STX et ETX sont des codes de caractères. STX en hexadécimal correspond à 02 et ETX en hexadécimal correspond à 03.

Commande de périphériques multiples

Commande de tous les périphériques multiples

Exécutez le réglage suivant quand des commutateurs et affichages (projecteur ou affichage à écran plat) multiples sont commandés ensemble avec le RS-232C.

- 1) Réglez un numéro ID différent pour chaque périphérique.
- 2) Réglez [RÉPONSE (TOUT ID)] sur [OUI] uniquement sur un seul périphérique.
- 3) Réglez [RÉPONSE (TOUT ID)] sur [NON] pour les périphériques autres que celui réglé à l'étape 2).

Commande de périphériques multiples dans une unité de groupe

Exécutez le réglage suivant quand des commutateurs et affichages (projecteur ou affichage à écran plat) multiples sont commandés dans une unité de groupe avec RS-232C.

- 1) Réglez un numéro ID différent pour chaque périphérique.
- 2) Réglez [RÉPONSE (GROUPE)] sur [OUI] uniquement sur un seul périphérique.
- 3) Réglez [RÉPONSE (GROUPE)] sur [NON] pour les périphériques autres que celui réglé à l'étape 2).

Remarque

- Le périphérique ne peut pas répondre correctement quand [RÉPONSE (TOUT ID)] est réglé sur [OUI] sur au moins deux périphériques.
- Le périphérique ne peut pas répondre correctement quand [RÉPONSE (GROUPE)] est réglé sur [OUI] sur au moins deux périphériques du même groupe.
- Pour régler plusieurs groupes, réglez [RÉPONSE (TOUT ID)] sur [OUI] uniquement sur un seul périphérique par groupe.

Caractéristiques techniques des câbles

Préparez un câble pour raccorder la borne <SERIAL IN> de ce périphérique et la borne de série (conforme RS-232C) de l'ordinateur de commande avec la Fiche pour bornier détachable de 3,5 mm à 3 broches fournie. La création d'un câble quand la borne de série de l'ordinateur est D-Sub 9 broches (mâle) est donnée ici comme exemple. Achetez des produits en vente dans le commerce pour le connecteur D-Sub 9 broches (femelle) et le fil conducteur nécessaires à la création.

- Fil applicable pour la Fiche pour bornier détachable de 3,5 mm à 3 broches : le diamètre du fil est entre AWG28 et AWG14.
- Utilisez le fil conducteur avec le diamètre de fil qui s'applique à la fois à la Fiche pour bornier détachable de 3,5 mm à 3 broches et au connecteur D-Sub 9 broches (femelle) (en vente dans le commerce).

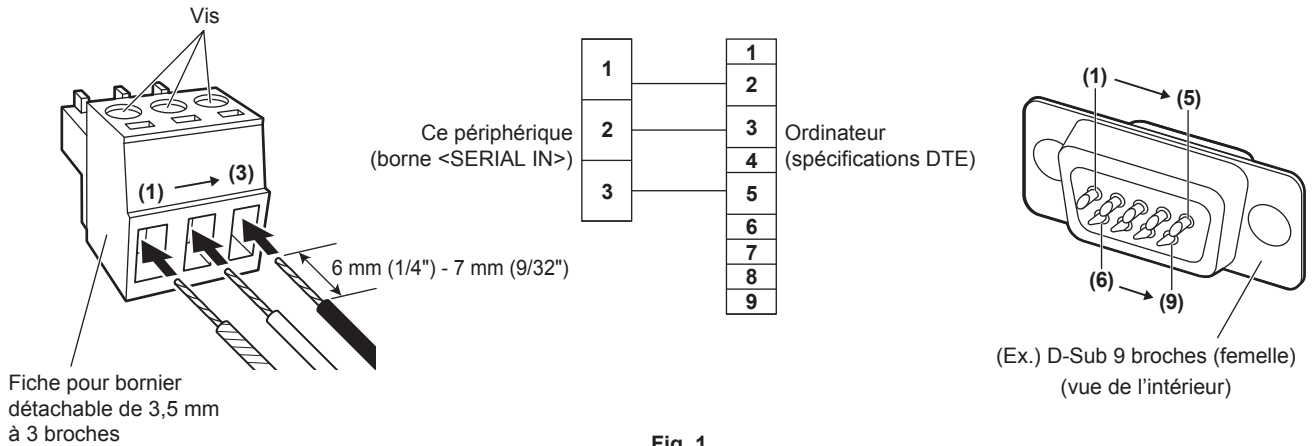

Fig. 1

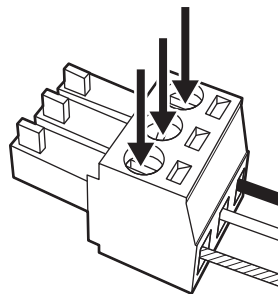

Fig. 2

- 1) Insérez les fils conducteurs dans la Fiche pour bornier détachable de 3,5 mm à 3 broches fournie. (Fig. 1)**
 - Longueur de dénudage de l'extrémité du fil conducteur : 6 mm (1/4") à 7 mm (9/32").
 - Desserrez les vis de la Fiche pour bornier détachable de 3,5 mm à 3 broches s'il est difficile d'insérer le fil conducteur.
- 2) Vissez solidement les vis de la Fiche pour bornier détachable de 3,5 mm à 3 broches avec un tournevis et fixez les fils conducteurs. (Fig. 2)**
 - Tournevis applicable : tournevis à tête plate avec une largeur d'extrémité de 2,5 mm (3/32") au maximum ou une épaisseur d'extrémité de 0,4 mm (1/32").
- 3) Raccordez l'autre côté du fil conducteur à la broche correspondante du connecteur D-Sub 9 broches (femelle) (Fig. 1).**
 - Pour le raccordement au connecteur D-Sub 9 broches (femelle), suivez la méthode spécifiée par le fabricant du connecteur.

Commandes de contrôle

Ces commandes permettent de contrôler ce périphérique avec un ordinateur.

Commande	Contrôle	Chaîne de paramètres/retours	Remarques
IIS	Sélection de signal d'entrée	VID	VIDEO
QIN	Requête de signal d'entrée	PC1	COMPUTER 1
		PC2	COMPUTER 2
		HD1	HDMI 1
		HD2	HDMI 2

Remarque

- Pour la commande de contrôle de l'affichage (projecteur ou affichage à écran plat) raccordé à ce périphérique, reportez-vous au manuel d'utilisation de l'affichage en cours d'utilisation.

Borne <REMOTE IN>

À l'aide de la borne <REMOTE IN> du périphérique, il est possible de commander à distance (contrôle de contact) le périphérique du panneau de commande installé à un autre emplacement quand le signal de télécommande ne peut pas atteindre l'affichage (projecteur ou affichage à écran plat).

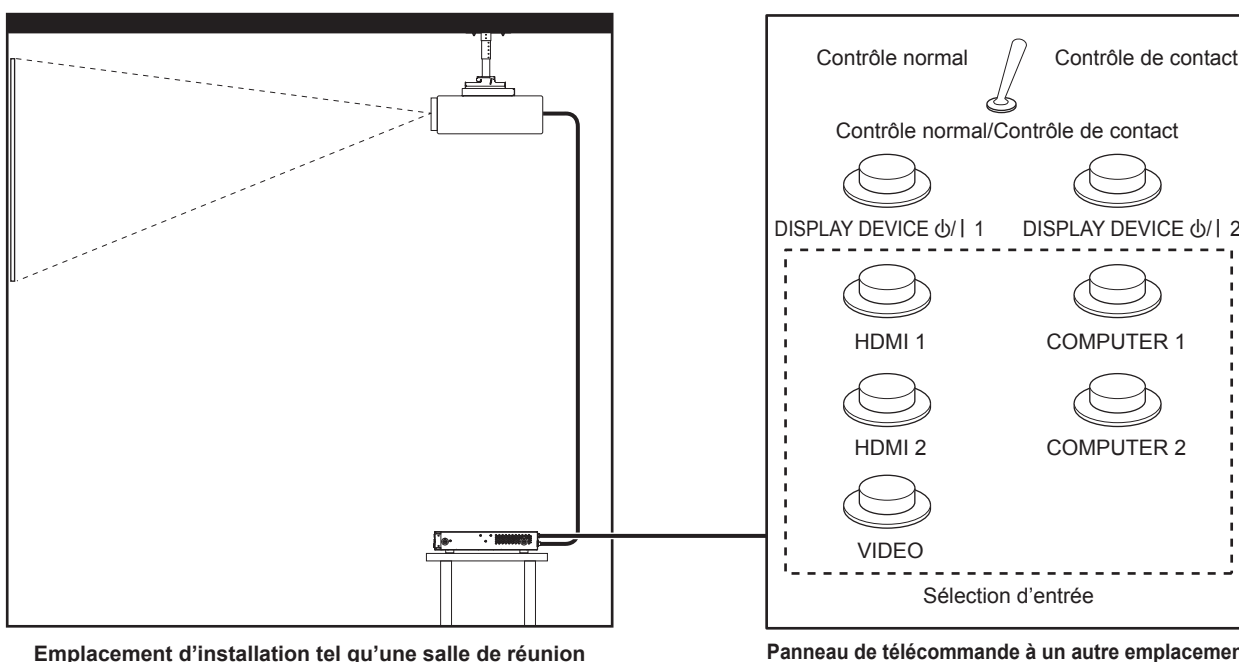

Emplacement d'installation tel qu'une salle de réunion

Panneau de télécommande à un autre emplacement

Attributions des broches et noms des signaux

D-Sub 9-broches Vue extérieure	N° de broche	Nom du signal	Ouvert (H)	Petit (L)
	(1)	GND	—	GND
	(2)	DISPLAY DEVICE φ/ 1	STANDBY	POWER ON
	(3)	DISPLAY DEVICE φ/ 2	STANDBY	POWER ON
	(4)	HDMI 1	Autre	HDMI 1
	(5)	HDMI 2	Autre	HDMI 2
	(6)	COMPUTER 1	Autre	COMPUTER 1
	(7)	COMPUTER 2	Autre	COMPUTER 2
	(8)	VIDEO	Autre	VIDEO
	(9)	Activation/Désactivation	Contrôle normal	Contrôle de contact externe

Attention

- Lors du contrôle, veillez à court-circuiter les broches (1) et (9).
Les touches suivantes de ce périphérique se désactivent quand les broches (1) et (9) sont court-circuitées.
Les fonctions réseau et les commandes RS-232C correspondant à ces fonctions sont également désactivées.
- Touche <HDMI 1>, touche <HDMI 2>, touche <COMPUTER 1>, touche <COMPUTER 2>, touche <VIDEO>

- Selon l'état de l'affichage (projecteur ou affichage à écran plat) raccordé, l'affichage peut ne pas être mis sous/hors tension à partir de ce périphérique.

Signaux compatibles

Liste des signaux compatibles (entrée)

Ce qui suit spécifie les signaux vidéo pris en charge par l'entrée de ce périphérique.

- Les symboles indiquant les formats sont les suivants.

- V : VIDEO, Y/C
- R : RGB
- Y : YC_BC_R/YP_BP_R
- H : HDMI

Signal compatible	Résolution (points)	Fréq. de balayage		Fréq. d'horloge à points (MHz)	Format	Plug and Play*1	
		Horizontal (kHz)	Vertical (Hz)			COMPUTER 1/ COMPUTER 2*2	HDMI 1/HDMI 2*3
NTSC/NTSC4.43/ PAL-M/PAL60	720 x 480i	15,7	59,9	—	V	—	—
PAL/PAL-N/SECAM	720 x 576i	15,6	50,0	—	V	—	—
525i (480i)	720 x 480i	15,7	59,9	13,5	R/Y	—	—
625i (576i)	720 x 576i	15,6	50,0	13,5	R/Y	—	—
525i (480i)	720 (1440) x 480i*4	15,7	59,9	27,0	H	—	—
625i (576i)	720 (1440) x 576i*4	15,6	50,0	27,0	H	—	—
525p (480p)	720 x 483	31,5	59,9	27,0	R/Y/H	—	✓
625p (576p)	720 x 576	31,3	50,0	27,0	R/Y/H	—	✓
750 (720)/60p	1 280 x 720	45,0	60,0	74,3	R/Y/H	—	✓
750 (720)/50p	1 280 x 720	37,5	50,0	74,3	R/Y/H	—	✓
1125 (1080)/60i*5	1 920 x 1 080i	33,8	60,0	74,3	R/Y/H	—	✓
1125 (1080)/50i	1 920 x 1 080i	28,1	50,0	74,3	R/Y/H	—	✓
1125 (1080)/24p	1 920 x 1 080	27,0	24,0	74,3	R/Y/H	—	✓
1125 (1080)/24sF*6	1 920 x 1 080i	27,0	48,0	74,3	R/Y/H	—	—
1125 (1080)/25p	1 920 x 1 080	28,1	25,0	74,3	R/Y/H	—	—
1125 (1080)/30p	1 920 x 1 080	33,8	30,0	74,3	R/Y/H	—	—
1125 (1080)/60p	1 920 x 1 080	67,5	60,0	148,5	R/Y/H	—	✓
1125 (1080)/50p	1 920 x 1 080	56,3	50,0	148,5	R/Y/H	—	✓
VESA400	640 x 400	31,5	70,1	25,2	R/H	—	—
	640 x 400	37,9	85,1	31,5	R/H	—	—
VGA480	640 x 480	31,5	59,9	25,2	R/H	✓	✓
	640 x 480	35,0	66,7	30,2	R/H	—	—
	640 x 480	37,9	72,8	31,5	R/H	✓	✓
	640 x 480	37,5	75,0	31,5	R/H	✓	✓
	640 x 480	43,3	85,0	36,0	R/H	—	—
SVGA	800 x 600	35,2	56,3	36,0	R/H	✓	✓
	800 x 600	37,9	60,3	40,0	R/H	✓	✓
	800 x 600	48,1	72,2	50,0	R/H	✓	✓
	800 x 600	46,9	75,0	49,5	R/H	✓	✓
	800 x 600	53,7	85,1	56,3	R/H	—	—
MAC16	832 x 624	49,7	74,6	57,3	R/H	✓	✓
XGA	1 024 x 768	39,6	50,0	51,9	R/H	—	—
	1 024 x 768	48,4	60,0	65,0	R/H	✓	✓
	1 024 x 768	56,5	70,1	75,0	R/H	✓	✓
	1 024 x 768	60,0	75,0	78,8	R/H	✓	✓
	1 024 x 768	65,5	81,6	86,0	R/H	—	—
	1 024 x 768	68,7	85,0	94,5	R/H	—	—
	1 024 x 768	81,4	100,0	113,3	R/H	—	—
	1 024 x 768	98,8	120,0	139,1	R/H	✓	✓

Chapitre 6 Annexe — Informations techniques

Signal compatible	Résolution (points)	Fréq. de balayage		Fréq. d'horloge à points (MHz)	Format	Plug and Play ^{*1}	
		Horizontal (kHz)	Vertical (Hz)			COMPUTER 1/ COMPUTER 2 ^{*2}	HDMI 1/HDMI 2 ^{*3}
MXGA	1 152 x 864	53,7	60,0	81,6	R/H	—	—
	1 152 x 864	64,0	70,0	94,2	R/H	—	—
	1 152 x 864	67,5	74,9	108,0	R/H	—	—
	1 152 x 864	77,1	85,0	119,7	R/H	—	—
MAC21	1 152 x 870	68,7	75,1	100,0	R/H	✓	✓
1280 x 720	1 280 x 720	37,1	49,8	60,5	R/H	—	—
	1 280 x 720	44,8	59,9	74,5	R/H	—	—
	1 280 x 720	76,3	100,0	131,8	R/H	—	—
	1 280 x 720	92,6	120,0	161,6	R/H	—	—
1280 x 768	1 280 x 768	39,6	49,9	65,3	R/H	—	—
	1 280 x 768	47,8	59,9	79,5	R/H	—	—
	1 280 x 768 ^{*7}	47,4	60,0	68,3	R/H	—	—
	1 280 x 768	60,3	74,9	102,3	R/H	—	—
	1 280 x 768	68,6	84,8	117,5	R/H	—	—
1280 x 800	1 280 x 800	41,3	50,0	68,0	R/H	—	—
	1 280 x 800	49,7	59,8	83,5	R/H	—	—
MSXGA	1 280 x 960	60,0	60,0	108,0	R/H	—	—
SXGA	1 280 x 1 024	52,4	50,0	88,0	R/H	—	—
	1 280 x 1 024	64,0	60,0	108,0	R/H	✓	✓
	1 280 x 1 024	72,3	66,3	125,0	R/H	—	—
	1 280 x 1 024	78,2	72,0	135,1	R/H	—	—
	1 280 x 1 024	80,0	75,0	135,0	R/H	✓	✓
	1 280 x 1 024	91,1	85,0	157,5	R/H	—	—
1366 x 768	1 366 x 768	39,6	49,9	69,0	R/H	—	—
	1 366 x 768	47,7	59,8	85,5	R/H	—	—
SXGA+	1 400 x 1 050	54,1	50,0	99,9	R/H	—	—
	1 400 x 1 050	64,0	60,0	108,0	R/H	—	—
	1 400 x 1 050	65,2	60,0	122,6	R/H	—	—
	1 400 x 1 050	65,3	60,0	121,8	R/H	✓	✓
	1 400 x 1 050	78,8	72,0	149,3	R/H	—	—
	1 400 x 1 050	82,2	75,0	155,9	R/H	—	—
WXGA+	1 440 x 900	46,3	49,9	86,8	R/H	—	—
	1 440 x 900	55,9	59,9	106,5	R/H	—	—
1600 x 900	1 600 x 900	46,4	49,9	96,5	R/H	—	—
	1 600 x 900	55,9	60,0	119,0	R/H	✓	✓
UXGA	1 600 x 1 200	61,8	49,9	131,5	R/H	—	—
	1 600 x 1 200	75,0	60,0	162,0	R/H	✓	✓
WSXGA+	1 680 x 1 050	54,1	50,0	119,5	R/H	—	—
	1 680 x 1 050	65,3	60,0	146,3	R/H	—	—
1920 x 1080	1 920 x 1 080	55,6	49,9	141,5	R/H	—	—
	1 920 x 1 080 ^{*7}	66,6	59,9	138,5	R/H	—	—
	1 920 x 1 080 ^{*8}	67,2	60,0	173,0	R	—	—
WUXGA	1 920 x 1 200	61,8	49,9	158,3	R/H	—	—
	1 920 x 1 200 ^{*7}	74,0	60,0	154,0	R/H	✓	✓
	1 920 x 1 200 ^{*8}	74,6	59,9	193,3	R	—	—

*1 Le signal qui comporte ✓ dans la colonne Plug and Play est un signal décrit dans l'EDID (données d'identification de l'affichage étendu) de ce périphérique et de l'affichage. Même si le signal ne comporte aucun ✓ dans la colonne Plug and Play, il peut être reçu s'il y a une description dans la colonne Format. Le signal sans ✓ dans la colonne Plug and Play peut ne pas pouvoir sélectionner la résolution sur l'ordinateur même si ce périphérique ou l'affichage prend ce signal en charge.

*2 Ceci indique que le Plug and Play est pris en charge quand le menu [OPTION] → [COMPUTER IN] → [MODE EDID COMPUTER2] est réglé sur [DÉFAUT]. Lorsque [COPIER] ou [UTILISATEUR] est sélectionné, il suit l'EDID pour le réglage.

*3 Ceci indique que le Plug and Play est pris en charge quand le menu [OPTION] → [HDMI IN] → [MODE EDID HDMI2] est réglé sur [DÉFAUT]. Lorsque [COPIER] ou [UTILISATEUR] est sélectionné, il suit l'EDID pour le réglage.

*4 Signal Pixel-Repetition (fréquence d'horloge à points 27,0 MHz) uniquement

*5 Lorsque le signal 1125 (1035)/60i est reçu, il s'affiche en tant que signal 1125 (1080)/60i.

*6 Ne prend pas en charge le verrouillage d'image.

*7 Conforme VESA CVT-RB (Reduced Blanking)

*8 L'image s'affiche en échantillonnant les pixels avec le circuit de traitement d'image.

Remarque

- Le « i » à la fin de la résolution indique un signal entrelacé.
- Lors de la connexion de signaux entrelacés, l'image peut scintiller.
- L'image peut ne pas s'afficher même pour le signal compatible décrit si le signal vidéo est enregistré avec un format spécial.

Liste des signaux compatibles (sortie)

Ce qui suit spécifie les signaux vidéo pris en charge par ce périphérique. La résolution de sortie diffère selon le signal d'entrée, le réglage du verrouillage d'image et le réglage de la résolution de sortie.

- Le symbole qui indique le format est le suivant. Les signaux compatibles pour la borne <DIGITAL LINK OUT 1>/la borne <DIGITAL LINK OUT 2> et la borne <DVI-D OUT> sont identiques.
– D : DIGITAL LINK, DVI-D

Signal compatible	Résolution (points)	Fréq. de balayage		Fréq. d'horloge à points (MHz)	Format
		Horizontal (kHz)	Vertical (Hz)		
750 (720)/60p	1 280 x 720	45,0	60,0	74,3	D
750 (720)/50p	1 280 x 720	37,5	50,0	74,3	D
1125 (1080)/24p	1 920 x 1 080	27,0	24,0	74,3	D
1125 (1080)/25p	1 920 x 1 080	28,1	25,0	74,3	D
1125 (1080)/30p	1 920 x 1 080	33,8	30,0	74,3	D
1125 (1080)/60p	1 920 x 1 080	67,5	60,0	148,5	D
1125 (1080)/50p	1 920 x 1 080	56,3	50,0	148,5	D
XGA	1 024 x 768	48,4	60,0	65,0	D
1280 x 800	1 280 x 800	49,7	59,8	83,5	D
1366 x 768	1 366 x 768	47,7	59,8	85,5	D
SXGA+	1 400 x 1 050	65,2	60,0	122,6	D
WUXGA ^{*1,2}	1 920 x 1 200	74,0	60,0	154,0	D

*1 Conforme VESA CVT-RB (Reduced Blanking)

*2 Lorsque l'affichage (projecteur ou affichage à écran plat) connecté avec DIGITAL LINK prend en charge la méthode de communication de longue portée, il ne prend pas en charge la sortie.

Liste des signaux compatibles 3D (entrée/sortie)

Ce qui suit spécifie les signaux 3D pris en charge par ce périphérique (signal HDMI uniquement). La sortie du signal 3D est prise en charge uniquement par la borne <DIGITAL LINK OUT 1>/la borne <DIGITAL LINK OUT 2>, et pas par la borne <DVI-D OUT>.

- Si un signal 3D est reçu alors que l'affichage (projecteur ou affichage à écran plat) non compatible 3D est raccordé, une icône notifiant qu'il ne peut pas reproduire l'image 3D s'affiche en haut à droite de l'image, puis l'image disparaît. Dans ce cas, optez pour un signal d'entrée 2D.

Signal compatible 3D	Format de signal vidéo 3D		
	Frame packing	Côte à côte	Haut et bas
750 (720)/60p	✓ ^{*1}	✓	✓ ^{*1}
750 (720)/50p	✓ ^{*1}	✓	✓ ^{*1}
1125 (1080)/60i	—	✓ ^{*1}	—
1125 (1080)/50i	—	✓ ^{*1}	—
1125 (1080)/24p	✓ ^{*1}	✓	✓ ^{*1}
1125 (1080)/60p	—	✓	✓
1125 (1080)/50p	—	✓	✓

*1 Signal au format 3D Mandatory de la norme HDMI

Remarque

- Pour envoyer le signal 3D, allez dans le menu [OPTION] → [DIGITAL LINK OUT] (➔ page 51), puis réglez [BLOCAGE DE TRAME] sur [OUI]. Le signal 3D n'est pas envoyé quand [NON] est sélectionné.

Caractéristiques techniques

Les caractéristiques techniques de ce périphérique sont les suivantes.

Alimentation électrique (Borne d'entrée CC)		16 V = (16 V courant continu)
Consommation électrique		32 W (quand l'alimentation électrique est sur « OFF » (coupée) : 0,15 W) (avec l'adaptateur AC fourni)
Adaptateur AC	CF-AA6373A	Entrée : 100 V - 240 V CA, 1,5 A - 0,8 A, 50 Hz/60 Hz Sortie : 16 V CC, 3,75 A
	CF-AA6413A	Entrée : 100 V - 240 V CA, 1,6 A - 0,9 A, 50 Hz/60 Hz Sortie : 16 V CC, 4,06 A
Longueur du cordon d'alimentation		2,0 m (78-3/4")
Dimensions	Largeur	210 mm (8-9/32")
	Hauteur	44 mm (1-23/32")
	Profondeur	250 mm (9-27/32") (parties saillantes non comprises)
Poids*1		Environ 1,3 kg (2,9 livre) (châssis) Environ 0,2 kg (0,4 livre) (adaptateur AC fourni)
Environnement de fonctionnement	Température ambiante d'utilisation*2	0 °C (32 °F) - 40 °C (104 °F)
	Humidité ambiante d'utilisation	20 % - 80 % (sans condensation)

*1 Les accessoires tels que le cordon d'alimentation et les supports de montage ne sont pas fournis.

*2 Pour utiliser le périphérique à une altitude comprise entre 1 400 m (4 593') et 2 700 m (8 858') au-dessus du niveau de la mer, la température ambiante d'utilisation doit être comprise entre 0 °C (32 °F) et 35 °C (95 °F). Le périphérique ne peut pas être utilisé à une altitude de 2 700 m (8 858') ou plus au-dessus du niveau de la mer.

■ **Fréquence de rafraîchissement applicable**

Pour plus de détails sur le signal vidéo pris en charge par ce périphérique, reportez-vous à la section « Signaux compatibles » (➔ page 88).

Entrée	Signal vidéo	Horizontal 15,73 kHz, vertical 59,94 Hz (NTSC/NTSC4.43/PAL-M/PAL60)
	Signal Y/C	Horizontal 15,63 kHz, vertical 50 Hz (PAL/PAL-N/SECAM)
	Signal RGB	Horizontal 15,6 kHz à 98,8 kHz, vertical 24,0 Hz à 120,0 Hz • Fréquence d'horloge à points : 13,5 MHz à 162,0 MHz
	Signal YC_BC_R/YP_BP_R	<ul style="list-style-type: none"> • 525i (480i) Horizontal 15,73 kHz, vertical 59,94 Hz • 525p (480p) Horizontal 31,47 kHz, vertical 59,94 Hz • 750 (720)/60p Horizontal 45,0 kHz, vertical 60 Hz • 1125 (1080)/60i Horizontal 33,75 kHz, vertical 60 Hz • 1125 (1080)/25p Horizontal 28,13 kHz, vertical 25 Hz • 1125 (1080)/24sF⁻¹ Horizontal 27,0 kHz, vertical 48 Hz • 1125 (1080)/60p Horizontal 67,5 kHz, vertical 60 Hz • 625i (576i) Horizontal 15,63 kHz, vertical 50 Hz • 625p (576p) Horizontal 31,25 kHz, vertical 50 Hz • 750 (720)/50p Horizontal 37,5 kHz, vertical 50 Hz • 1125 (1080)/50i Horizontal 28,13 kHz, vertical 50 Hz • 1125 (1080)/24p Horizontal 27,0 kHz, vertical 24 Hz • 1125 (1080)/30p Horizontal 33,75 kHz, vertical 30 Hz • 1125 (1080)/50p Horizontal 56,25 kHz, vertical 50 Hz
Sortie³	Signal HDMI	525i (480i) ² , 625i (576i) ² , 525p (480p), 625p (576p), 750 (720)/60p, 750 (720)/50p, 1125 (1080)/60i, 1125 (1080)/50i, 1125 (1080)/60p, 1125 (1080)/50p, 1125 (1080)/24p, 1125 (1080)/24sF ⁻¹ , 1125 (1080)/25p, 1125 (1080)/30p • Résolution affichable : VGA (640 x 480) à WUXGA (1 920 x 1 200), conforme VESA CVT-RB (Reduced Blanking) • Fréquence d'horloge à points : 25,2 MHz à 162,0 MHz
		<ul style="list-style-type: none"> • 720/60p (1 280 x 720) Horizontal 45,0 kHz, vertical 60,0 Hz • 1080/24p (1 920 x 1 080) Horizontal 27,0 kHz, vertical 24,0 Hz • 1080/30p (1 920 x 1 080) Horizontal 33,8 kHz, vertical 30,0 Hz • 1080/50p (1 920 x 1 080) Horizontal 56,3 kHz, vertical 50,0 Hz • 1280 x 800 (1 280 x 800) Horizontal 49,7 kHz, vertical 59,8 Hz • SXGA+ (1 400 x 1 050) Horizontal 65,2 kHz, vertical 60,0 Hz • 720/50p (1 280 x 720) Horizontal 37,5 kHz, vertical 50,0 Hz • 1080/25p (1 920 x 1 080) Horizontal 28,1 kHz, vertical 25,0 Hz • 1080/60p (1 920 x 1 080) Horizontal 67,5 kHz, vertical 60,0 Hz • XGA (1 024 x 768) Horizontal 48,4 kHz, vertical 60,0 Hz • 1366 x 768 (1 366 x 768) Horizontal 47,7 kHz, vertical 59,8 Hz • WUXGA (1 920 x 1 200)^{4*5} Horizontal 74,0 kHz, vertical 60,0 Hz • Fréquence d'horloge à points : 65,0 MHz à 154,0 MHz

*1 Ne prend pas en charge le verrouillage d'image.

*2 Signal Pixel-Repetition (fréquence d'horloge à points 27,0 MHz) uniquement

*3 Le signal de sortie pris en charge par la borne <DIGITAL LINK OUT 1>/la borne <DIGITAL LINK OUT 2> est le même que celui de la borne <DVI-D OUT>. Cependant, la sortie du signal 3D est prise en charge uniquement par la borne <DIGITAL LINK OUT 1>/la borne <DIGITAL LINK OUT 2>, et pas par la borne <DVI-D OUT>.

*4 Conforme VESA CVT-RB (Reduced Blanking)

*5 Lorsque l'affichage (projecteur ou affichage à écran plat) connecté avec DIGITAL LINK prend en charge la méthode de communication de longue portée, il ne prend pas en charge la sortie.

■ Borne

<p>Borne <COMPUTER 1 IN>/ Borne <COMPUTER 2 IN></p>	<p>2 kits, D-Sub 15 broches haute densité (femelle) Signal RGB 0,7 V [p-p] 75 Ω (SYNC ON GREEN : 1,0 V [p-p] 75 Ω) HD/SYNC TTL haute impédance, compatible avec la polarité positive/négative automatique VD TTL haute impédance, compatible avec la polarité positive/négative automatique (HD/SYNC et VD ne prennent pas en charge la SYNC à 3 valeurs.) Signal Y_BP_R Y : 1,0 V [p-p] incluant un signal de synchronisation, P_BP_R : 0,7 V [p-p] 75 Ω Signal Y/C*1 Y : 1,0 V [p-p], C : 0,286 V [p-p] 75 Ω</p>
<p>Borne <VIDEO IN></p>	<p>1 kit, prise à broches 1,0 V [p-p] 75 Ω</p>
<p>Borne <HDMI 1 IN>/Borne <HDMI 2 IN></p>	<p>2 kits, HDMI 19 broches, compatible HDCP, compatible Deep Color Signal audio : PCM linéaire (fréquence d'échantillonnage : 48 kHz/44,1 kHz/32 kHz)</p>
<p>Borne <SERIAL IN></p>	<p>1 kit, bornier détachable de 3,5 mm à 3 broches, pour commande externe (conforme RS-232C)</p>
<p>Borne <AUDIO IN 1>/Borne <AUDIO IN 2>/Borne <AUDIO IN 3></p>	<p>3 kits, mini prise stéréo M3 0,5 V [rms], impédance d'entrée 22 kΩ ou supérieure</p>
<p>Borne <AUDIO OUT></p>	<p>1 kit, mini prise stéréo M3 (sortie moniteur, le stéréo peut être pris en charge) 0 V [rms] à 2,0 V [rms] (variable), impédance de sortie 2,2 kΩ ou inférieure</p>
<p>Borne <DVI-D OUT></p>	<p>1 kit, DVI-D 24 broches</p>
<p>Borne <LAN></p>	<p>1 kit, RJ-45, pour connexion réseau, compatible PLink, 10Base-T/100Base-TX</p>
<p>Borne <DIGITAL LINK OUT 1>/ Borne <DIGITAL LINK OUT 2></p>	<p>2 kits, RJ-45, pour connexion DIGITAL LINK (conforme HDBaseT™)</p>
<p>Borne <REMOTE IN></p>	<p>1 kit, D-Sub 9 broches, pour commande externe (contrôle de contact)</p>

*1 Seule la borne <COMPUTER 1 IN> peut recevoir un signal Y/C avec le Câble de conversion D-SUB - S Video optionnel (N° de modèle : ET-ADSV).

Dimensions

Unité : mm

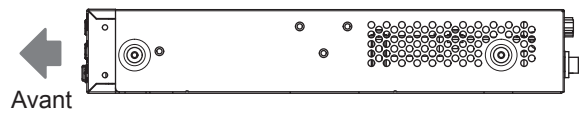
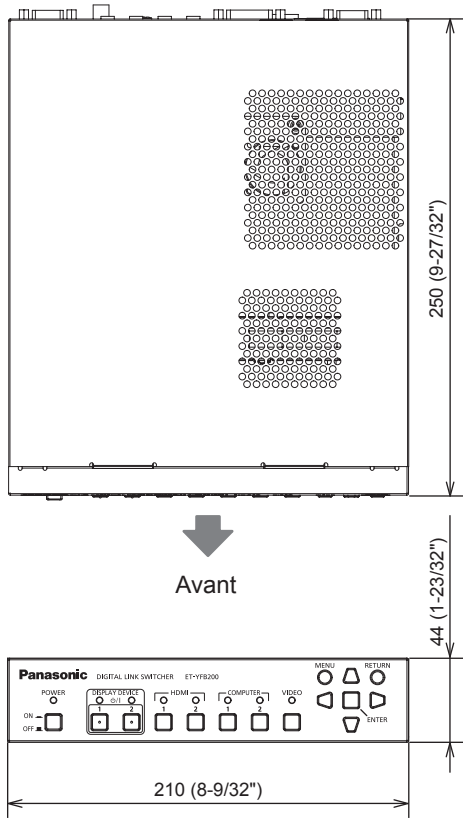

■ Pour le montage sur une étagère

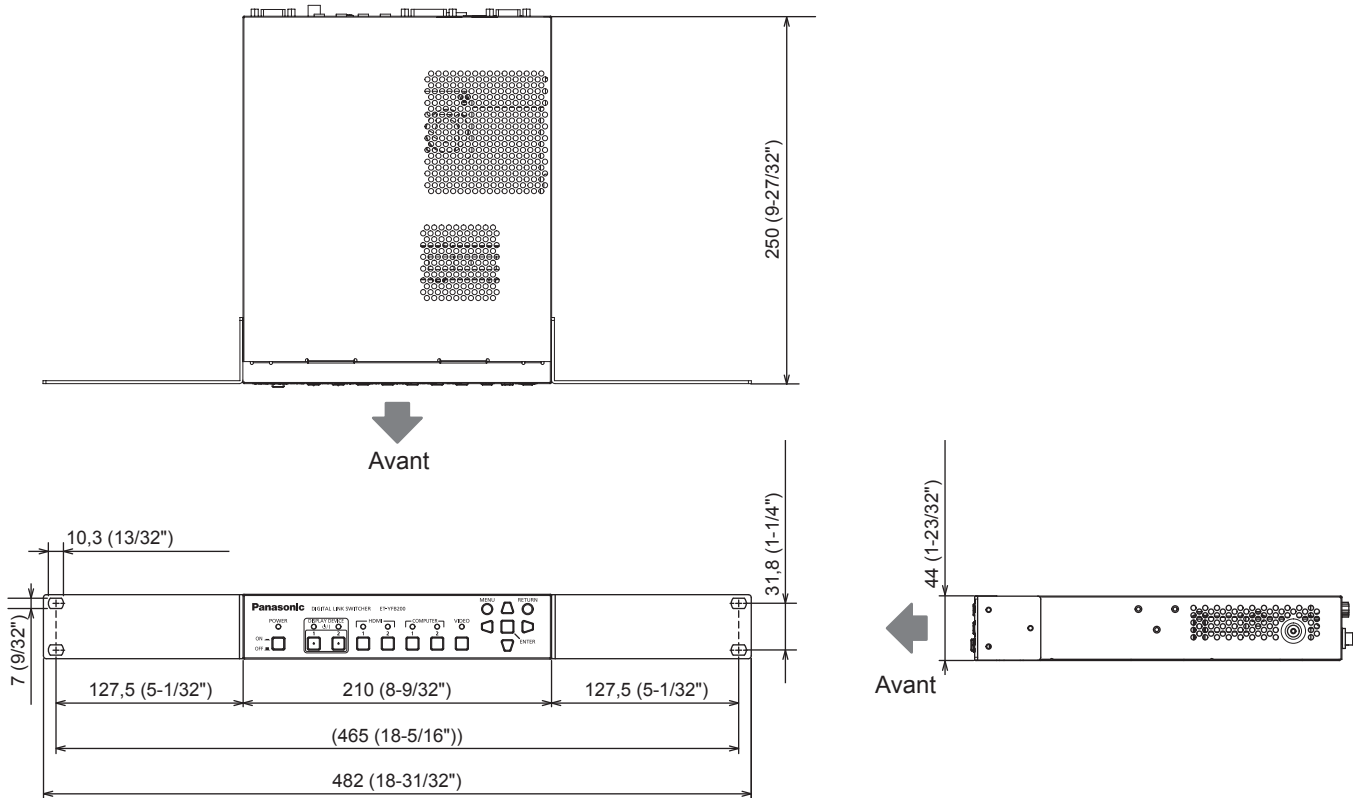

■ Pour le placement sur un bureau ou une étagère

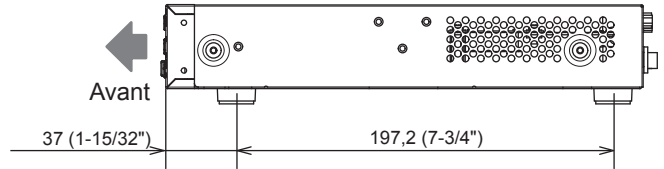
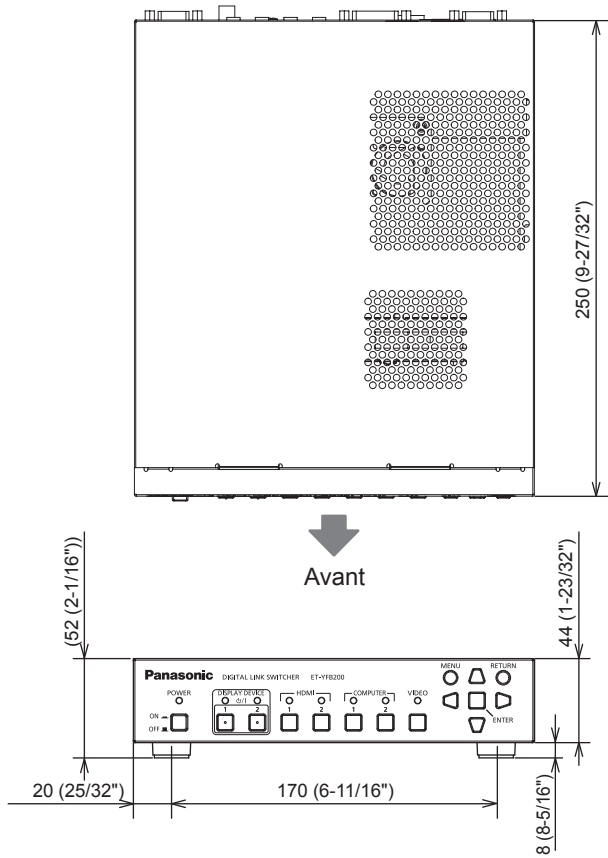

Index

A		R	
Accessoires	14	Raccordement	22
Accessoires optionnels	15	Raccordement de l'adaptateur AC	30
Adaptateur AC	30	[REGLAGE AUDIO]	55
[ASPECT]	45	[RÉGLAGE AUTOMATIQUE]	57
Avis important concernant la sécurité	4	[REGLAGE CLOSED CAPTION]	54
		[RÉGLAGE DE PHASE]	44
B		[RÉGLAGE ENTRÉE AUXILIAIRE]	57
Borne <AUDIO IN 1>	18	[RÉSEAU]	60
Borne <AUDIO IN 2>	18	Résolution des problèmes	77
Borne <AUDIO IN 3>	18	[RÉSOLUTION ENTRÉE]	46
Borne <AUDIO OUT>	18	Rétablissement des valeurs d'usine par défaut ...	39
Borne <COMPUTER 1 IN>	18	[RS-232C]	58, 83
Borne <COMPUTER 2 IN>	18		
Borne <DC IN>	18, 30	S	
Borne <DIGITAL LINK OUT 1>	18	Sélection de l'image à afficher	34
Borne <DIGITAL LINK OUT 2>	18	[SÉLECTION ENTRÉE]	40, 41
Borne <DVI-D OUT>	18	[SÉLECTION SYSTÈME]	42
Borne <HDMI 1 IN>	18	Signaux compatibles	
Borne <HDMI 2 IN>	18	Liste des signaux compatibles 3D (entrée/	
Borne <LAN>	18	sortie)	90
Borne <REMOTE IN>	18, 87	Liste des signaux compatibles (entrée)	88
Borne <SERIAL IN>	18, 83	Liste des signaux compatibles (sortie)	90
Borne <VIDEO IN>	18	[STANDBY PAS DE SIGNAL]	55
Branchement du cordon d'alimentation	30	[SURBALAYAGE]	45
C		T	
Caractéristiques techniques	91	Télécommande du navigateur	73
CD-ROM	15	Touche <COMPUTER 1>	17
Châssis	16	Touche <COMPUTER 2>	17
Commutation de l'entrée	35	Touche <DISPLAY DEVICE 1>	17, 32, 33
[COMPUTER IN]	48	Touche <DISPLAY DEVICE 2>	17, 32, 33
Cordon d'alimentation	30	Touche <ENTER>	17
[COULEUR DE FOND]	54	Touche <HDMI 1>	17
		Touche <HDMI 2>	17
D		Touche <MENU>	17, 38
[DÉCALAGE]	44	Touche <POWER>	17, 31
[DIGITAL CINEMA REALITY]	43	Touche <RETURN>	17
DIGITAL LINK	13	Touche <VIDEO>	17
[DIGITAL LINK OUT]	51		
Dimensions	94	V	
[DVI-D OUT]	52	Voyant d'alimentation	17
		Voyant de borne d'entrée	17
E		Voyant du périphérique d'affichage	17
Élément de menu	40		
Entretien	76		
[ÉTAT]	61		
F			
Fonction de contrôle Web	66		
Fonctionnement avec la télécommande	35		
H			
[HDMI IN]	50		
I			
[IMAGE]	40, 42		
[INITIALISER]	62		
Installation	20		
L			
Langue de l'affichage	40, 47		
Logiciel de contrôle et de pré-alerte	13		
M			
[MENU A L'ÉCRAN]	48		
Menu à l'écran	38		
Menu principal	39		
Mise au rebut	13		
Mise hors tension			
Affichage	32, 33		
Châssis	31		
Mise sous tension			
Affichage	32, 33		
Châssis	31		
N			
Naviguer dans les menus	38		
O			
[OPTION]	40, 48		
P			
[POSITION]	40, 44		
[POSITION DU CLAMP]	42		
Précautions à prendre lors du transport	12		
Précautions d'emploi	12		
Précautions lors de l'installation	12		

L'élimination des équipements usagés

Applicable uniquement dans les pays membres de l'Union européenne et les pays disposant de systèmes de recyclage.



Apposé sur le produit lui-même, sur son emballage, ou figurant dans la documentation qui l'accompagne, ce pictogramme indique que les appareils électriques et électroniques usagés, doivent être séparés des ordures ménagères.

Afin de permettre le traitement, la valorisation et le recyclage adéquats des appareils usagés, veuillez les porter à l'un des points de collecte prévus, conformément à la législation nationale en vigueur.

En les éliminant conformément à la réglementation en vigueur, vous contribuez à éviter le gaspillage de ressources précieuses ainsi qu'à protéger la santé humaine et l'environnement. Pour de plus amples renseignements sur la collecte et le recyclage, veuillez vous renseigner auprès des collectivités locales.

Le non-respect de la réglementation relative à l'élimination des déchets est passible d'une peine d'amende.

Informations sur l'évacuation des déchets dans les pays ne faisant pas partie de l'Union européenne

Ce symbole n'est reconnu que dans l'Union européenne.

Pour supprimer ce produit, contactez les autorités locales ou votre revendeur afin de connaître la procédure d'élimination à suivre.

Panasonic Corporation

Web Site : <https://panasonic.net/cns/projector/>

© Panasonic Corporation 2015

Panasonic System Solutions Company of North America

Two Riverfront Plaza, Newark, NJ 07102

TEL: (877) 803 - 8492

Panasonic Canada Inc.

5770 Ambler Drive, Mississauga, Ontario L4W 2T3

TEL: (905) 624 - 5010