Audiodesign

Loewe klang 5



Bedienungsanleitung

LOEWE.

36649000



Inhaltsverzeichnis	3
Herzlich Willkommen	4
Lieferumfang	4
Zu Ihrer Sicherheit	5
Reinigen	5
Anschlüsse und Bedienelemente	6
Konfigurationsbeispiele	7
Anschlusslösung ohne Loewe klang link (3.0 / 5.0 System).....	7
Anschlusslösung mit Loewe klang link (3.0 / 5.0 System).....	7
Loewe klang 5 verkabeln	8
Loewe klang 5 über Digital Audio Link anschließen	9
Einstellungen am Loewe klang 5	10
Einstellungen über Bedientasten	10
Pairing mit Loewe klang link	11
Konfiguration des Loewe klang 5	12
Technische Daten	14
Entsorgung	14
Konformität / Herstellererklärung	14
Impressum	14

Loewe klang 5

Bedienungsanleitung

Herzlich Willkommen

Lieferumfang

Vielen Dank,

dass Sie sich für ein Loewe Produkt entschieden haben. Wir freuen uns, Sie als Kunden gewonnen zu haben.

Mit Loewe verbinden wir höchste Ansprüche an Technik, Design und Bedienerfreundlichkeit. Dies gilt für TV, DVD/Blu-ray, Audio und Zubehör gleichermaßen. Dabei sollen weder die Technik noch das Design einen Selbstzweck erfüllen, sondern unseren Kunden einen höchstmöglichen Seh- und Hörgenuss vermitteln. Auch beim Design haben wir uns nicht von kurzfristigen, modischen Trends leiten lassen. Denn schließlich haben Sie ein hochwertiges Gerät erworben, an dem Sie sich auch morgen und übermorgen nicht satt sehen sollen.

Der Loewe klang 5 ist abgestimmt auf Loewe TV-Geräte sowie Loewe Lautsprechersysteme.

Loewe TV-Geräte mit integriertem digitalem Multikanal-Audio-Decoder leiten die Ton-Signale über den DIGITAL AUDIO LINK Anschluss an den Loewe klang 5. Die Konfiguration und Einstellungen für den Loewe klang 5 können Sie komfortabel über die aktuellen Loewe TV-Geräte vornehmen.

Über einen analogen LINE IN-Anschluss können Sie den Loewe klang 5 Lautsprecher auch an anderen Audio-Quellen verwenden.

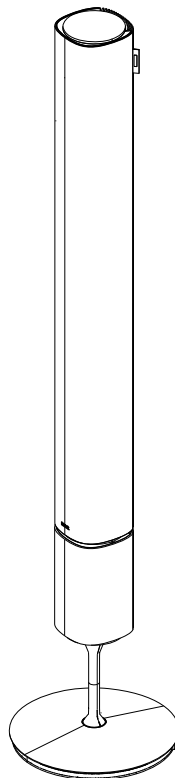
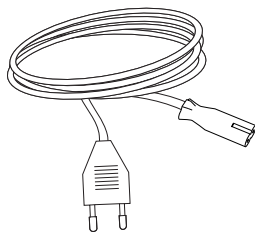
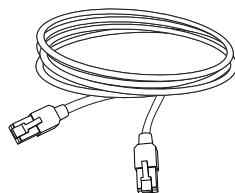
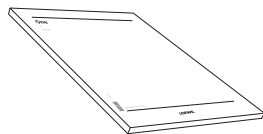

Lieferumfang

- 2 x Loewe klang 5
- 2 x Netzkabel
- 2 x Netzkabel
- 1 x Montagehilfe (PE-Schaumprofil)
- Bedienungsanleitung



Zu Ihrer Sicherheit

Zu Ihrer eigenen Sicherheit und um unnötigen Schaden von Ihrem Gerät abzuwenden, lesen und beachten Sie die nachfolgenden Sicherheitshinweise:

- Das Gerät ist ausschließlich für die Wiedergabe von Tonsignalen bestimmt.
- Ziehen Sie den Netzstecker bevor Sie andere Geräte oder Lautsprecher anschließen oder abnehmen.
- Betreiben Sie das Gerät nicht unbeaufsichtigt. Ziehen Sie bei längerer Abwesenheit den Netzstecker.
- Der Netzstecker muss leicht erreichbar sein, damit das Gerät jederzeit vom Netz getrennt werden kann.
- Wenn Sie den Netzstecker abziehen, nicht am Kabel ziehen, sondern am Steckergehäuse. Die Kabel im Netzstecker könnten beschädigt werden und beim Wiedereinstecken einen Kurzschluss verursachen.
- Bei Gewitter ziehen Sie den Netzstecker ab. Überspannungen durch Blitzeinschlag können das Gerät über das Stromnetz beschädigen.
- Stellen Sie das Gerät auf eine stabile, ebene Unterlage.
- Stellen Sie das Gerät nicht in der Nähe von starken Wärmequellen oder direktem Sonneneinfall auf.
- Stellen Sie keine mit Flüssigkeit gefüllten Gegenstände auf das Gerät. 
- Kerzen und andere offene Flammen müssen zu jeder Zeit vom Gerät ferngehalten werden um das Ausbreiten von Feuer zu verhindern. 
- Bei Aufstellung in einem Schrank oder geschlossenem Regal: Etwa 10 cm Freiraum um das Gerät lassen, damit die Luft ungehindert zirkulieren kann und es nicht zu einem Wärmestau und einer Beeinflussung der Klangwiedergabe kommt.
- Keinesfalls darf die Luftzufuhr des Loewe klang 5 behindert werden. Achten Sie auf genügend Abstand (> 10 cm) zu den Wänden.
- Verlegen Sie die Audiokabel und das Netzkabel so, dass sie nicht beschädigt werden können. Das Netzkabel darf nicht geknickt oder über scharfe Kanten verlegt, nicht begangen und keinen Chemikalien ausgesetzt werden; letzteres gilt für die gesamte Anlage. Ein Netzkabel mit beschädigter Isolation kann zu Stromschlägen führen und stellt eine Brandgefahr dar und muß daher vor weiterem Betrieb des Gerätes unbedingt ausgewechselt werden.
- Die Lautsprecher erzeugen magnetische Streufelder, die im Umkreis des Gehäuses wirken. Wir empfehlen einen Mindestabstand von > 0,5m zu magnetisch empfindlichen Geräten, wie z.B. magnetischen Datenträgern usw.
- Haben Sie das Gerät aus der Kälte in eine warme Umgebung gebracht, lassen Sie es wegen der möglichen Bildung von Kondensfeuchtigkeit ca. eine Stunde stehen. Schalten Sie das Gerät erst ein, wenn es Raumtemperatur erreicht hat. So vermeiden Sie ernsthafte Schäden an den Komponenten.

- **WARNUNG:** Um die Gefahr eines elektrischen Schlages auszuschließen, öffnen Sie das Gerät nicht. Im Gehäuse befinden sich keine Teile, die vom Benutzer repariert werden können. Lassen Sie Reparaturarbeiten nur vom Loewe Fachhändler ausführen.

Schützen Sie das Gerät vor ...

- Nässe, Feuchtigkeit, Tropf- und Spritzwasser, Dampf
- Stößen und mechanischen Belastungen
- magnetischen und elektrischen Feldern
- höheren elektrischen Leistungen als angegeben
- Kälte, Hitze, direkter Sonneneinstrahlung und starken Temperaturschwankungen
- Staub
- Lüftungshemmender Abdeckung
- Eingriffen ins Innere des Gerätes

Dieses Gerät wurde ausschließlich für die private Nutzung in häuslicher Umgebung gebaut. Garantieleistungen umfassen diese bestimmungsgemäße Nutzung.

Die genaue Produktbezeichnung entnehmen Sie dem Typenschild auf der Geräteunterseite.

Reinigen

Reinigen Sie die aus Aluminium bestehende Oberfläche des Loewe klang 5 nur mit einem feuchten, weichen und sauberen Tuch (ohne jedes scharfe Reinigungsmittel).

Das Gehäuse des Loewe klang 5 ist textilbespannt. Saugen Sie die Fläche regelmäßig mit einem weichen Bürstenaufsatz ab.

Bei Verschmutzungen oder Flecken:

Feuchten Sie ein weiches, farbneutrales Tuch mit Waschmittellauge oder handelsüblichem Fleckenwasser an und reiben Sie den Fleck sanft aus. Sie können den Fleck auch direkt mit handelsüblichem Trocken-Fleckenwasser (Pulver absaugen).

Befeuchten Sie den Bespannstoff nicht direkt mit Waschmittellauge oder Fleckenwasser (Gefahr der Kranzbildung). Verwenden Sie keine Lösemittel zur Reinigung des Stoffes.

i Beachten Sie bei der Benutzung von Fleckenentfernungsmitteln die Gebrauchsanweisung des Herstellers.

i Bei der Reinigung der Textilbespannung mit Nikotinbeaufschlagung besteht ein erhöhtes Risiko von Kranzbildung.

Anschlüsse und Bedienelemente

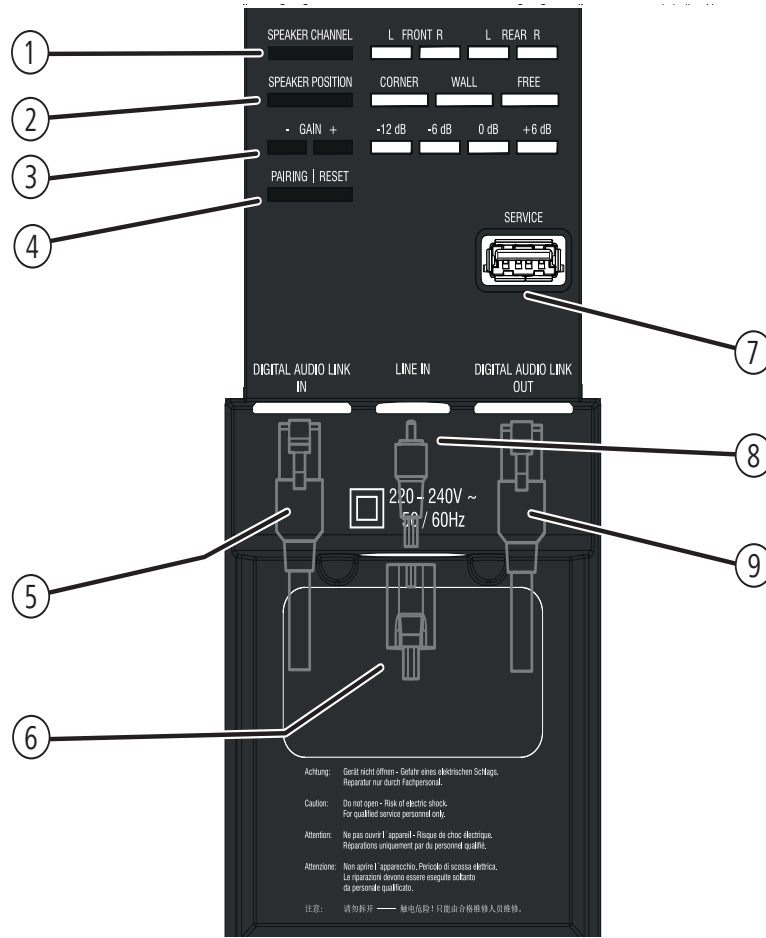

- ① **SPEAKER CHANNEL** -Einstellung / Anzeige des Kanals
- ② **SPEAKER POSITION** - Einstellung / Anzeige der Position
- ③ **GAIN - / +** - Einstellung / Anzeige der Klang-Intensität
- ④ **PAIRING** - Verbinden mit dem Loewe klang link
- ⑤ **DIGITAL AUDIO LINK IN** - Toneingang (digital)

- ⑥ **220-240 V ~ 50 / 60 Hz** - Netzanschluss
- ⑦ **SERVICE** - Serviceschnittstelle für interne Zwecke
- ⑧ **LINE IN** - Toneingang (analog)
- ⑨ **DIGITAL AUDIO LINK OUT** - Tonausgang (digital)

Konfigurationsbeispiele

Anschlusslösung ohne Loewe klang link (3.0 / 5.0 System)

Bei der Konfiguration eines 2.0 / 3.0 / 5.0 Systems wird der Loewe klang 5 per DIGITAL AUDIO LINK an die Audio Quelle angeschlossen.

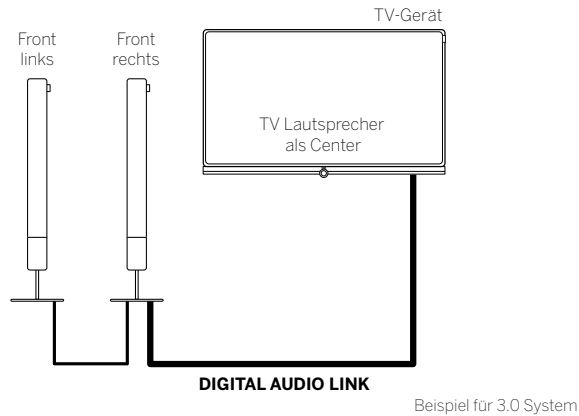

Anschlusslösung mit Loewe klang link (3.0 / 5.0 System)

Bei der Erweiterung Ihres Lautsprechersystems mit der Loewe klang link Box können Sie das System auch kabellos betreiben. Wenn Sie das Lautsprechersystem kabellos betreiben, ist es nicht möglich weitere Lautsprecher per Kabel einzubinden. Der Mischbetrieb (kabelgebunden / kabellos) ist nicht möglich.

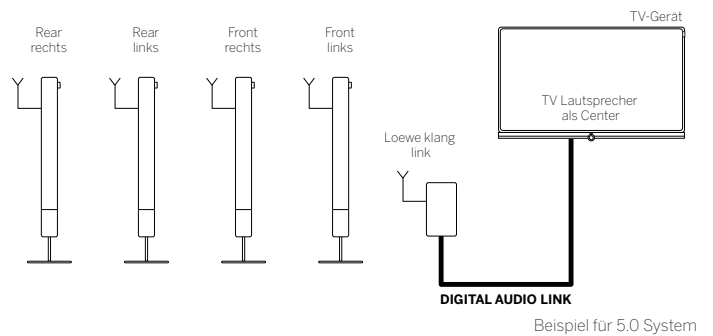
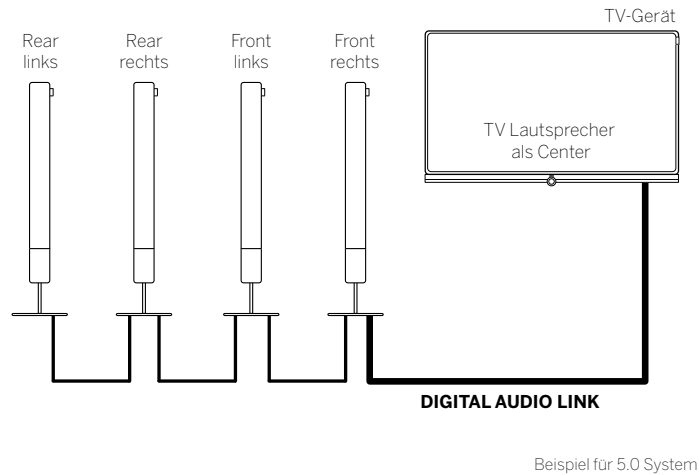
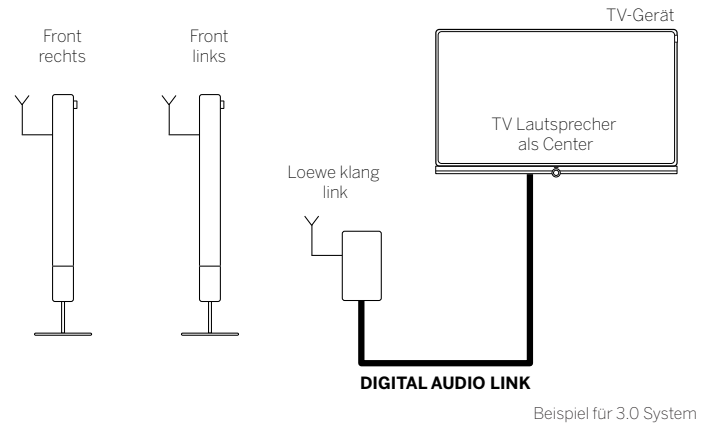

Wie Sie den Loewe klang 5 über DIGITAL AUDIO LINK anschließen, finden Sie auf Seite 9.

Wie Sie den Loewe klang 5 über Loewe klang link anschließen, finden Sie in der Einbauanweisung des Loewe klang link.

Loewe klang 5 verkabeln

Sie können die Lautsprecherkabel durch eine Öffnung im Boden des Lautsprechers direkt in den Standfuß führen um somit die Lautsprecherkabel praktisch unsichtbar verlegen zu können.

Gehen Sie wie folgt vor um Kratzer und Beschädigungen Ihres Lautsprechers zu vermeiden. Handeln Sie mit der nötigen Vorsicht.

1. Entfernen Sie durch leichtes Anheben die Kabelabdeckung.
2. Stülpen Sie die mitgelieferte Schaumstoff-Abstandshalterung über das Standrohr

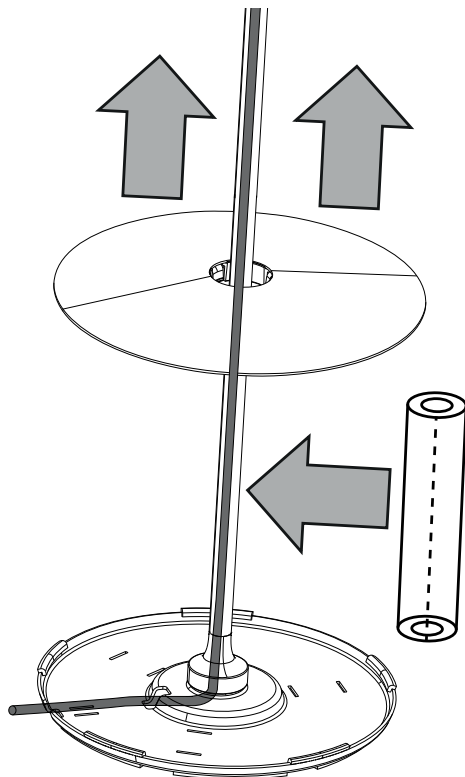

3. Verlegen Sie die Anschlusskabel im Standfuß des Loewe klang 5

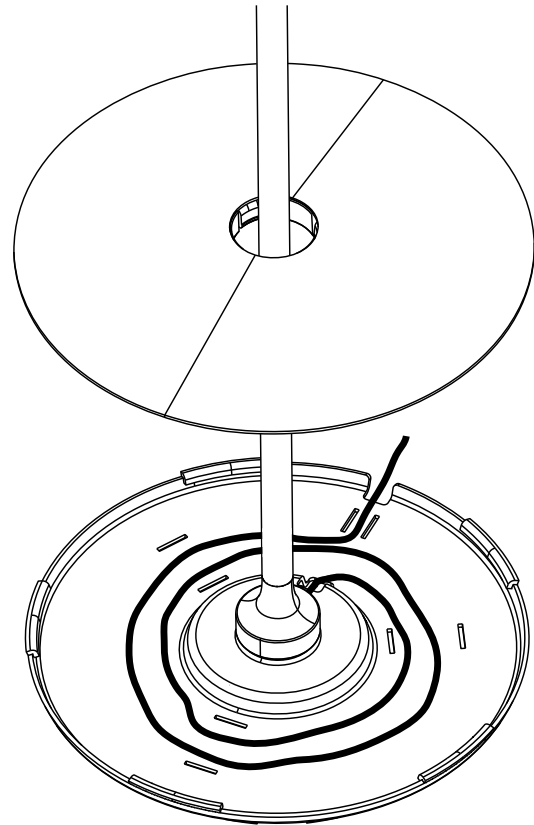

4. Entfernen Sie die Abstandshalterung aus Schaumstoff und befestigen Sie durch leichtes Drücken die Kabelabdeckung der Bodenplatte

Loewe klang 5 über Digital Audio Link anschließen

Über die **DIGITAL AUDIO LINK IN**-Schnittstelle können Sie den Loewe klang 5 digital mit Ihrem TV-Gerät¹ verbinden.

Schalten Sie vor dem Anschließen des Loewe klang 5 das TV-Gerät aus.

Verbinden Sie mit dem mitgelieferten Netzkabel die **DIGITAL AUDIO LINK**-Schnittstelle des Loewe TV-Gerätes mit der **DIGITAL AUDIO LINK IN**-Schnittstelle des Loewe klang 5. Um Ihren zweiten Loewe klang 5 anzuschließen, verbinden Sie die **DIGITAL AUDIO LINK OUT**-Schnittstelle des ersten Loewe klang 5 mit der **DIGITAL AUDIO LINK IN**-Schnittstelle des zweiten Loewe klang 5.

Verbinden Sie mit dem mitgelieferten Netzkabel die Buchse **220-240 V ~ 50/60 Hz** des Loewe klang 5 mit einer 220-240V 50/60 Hz Steckdose.

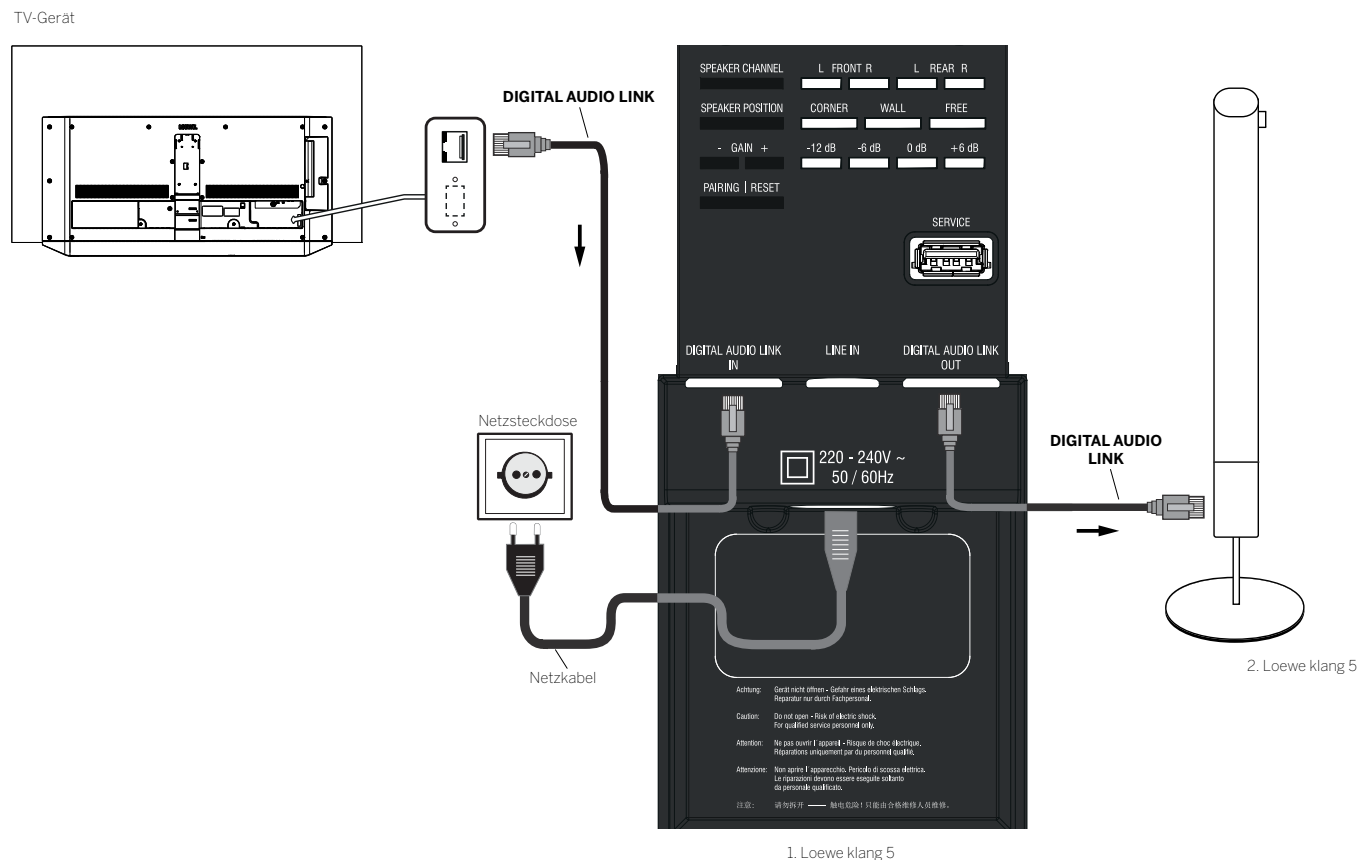

¹Verfügbarkeit und Position der DIGITAL AUDIO LINK-Schnittstelle ist abhängig vom verwendeten Gerätetyp.

Einstellungen direkt am Loewe klang 5

Bevor Sie mit der Inbetriebnahme und Einstellung beginnen, vergewissern Sie sich bitte, dass alle Kabel korrekt angeschlossen sind.

LED-Anzeige

Der Status wird 10 sec. angezeigt, danach schalten sich die LEDs aus. Wird eine der Bedientasten gedrückt, schalten Sie die Anzeige wieder ein.

Einstellungen über Bedientasten

Über mehrere Bedientasten können Sie verschiedene Einstellungen am Loewe klang 5 vornehmen. Die dazugehörigen LEDs zeigen den jeweiligen Status an. Die LED-Anzeige schaltet sich nach 10 sec. ab, bei einem erneuten Druck auf eine der Bedientasten schalten sich die LEDs wieder ein.

Bei Anschluss des Loewe klang 5 über DIGITAL AUDIO LINK an einem TV-Gerät (Chassis SL3xx und höher) wird die Einstellung GAIN direkt am TV-Gerät vorgenommen. Die Einstellung GAIN ist nur lokal verfügbar wenn Sie Ihren Lautsprecher direkt mit LINE IN betreiben

Bei Anschluss des Loewe klang 5 über LINE IN an einer beliebigen Audio-Quelle, müssen diese Einstellungen direkt am Loewe klang 5 vorgenommen werden.

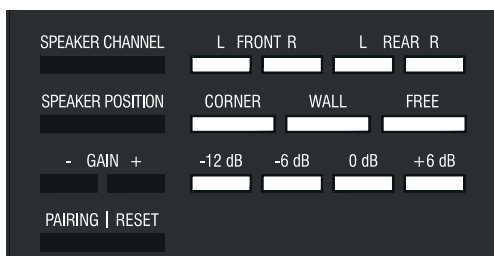

Alle eingestellten Werte bleiben nach dem Aus- und Wiedereinschalten des Loewe klang 5 erhalten.

Einstellung SPEAKER CHANNEL

Mit der Taste **SPEAKER CHANNEL** können Sie den Kanal, den Sie über den jeweiligen Lautsprecher hören wollen, direkt einstellen.

Auswahl **FRONT L/R**:

Steht der Lautsprecher vor Ihnen, neben dem TV-Gerät, wählen Sie FRONT LINKS oder FRONT RECHTS.

Auswahl **REAR L/R**:

Steht der Lautsprecher hinter Ihnen, wählen Sie REAR LINKS oder REAR RECHTS.

Einstellung SPEAKER POSITION

Mit der Taste **SPEAKER POSITION** haben Sie die Möglichkeit Ihren Lautsprecher bestmöglich auf die Räumlichkeiten einzustellen. Die drei LED-Anzeigen **CORNER / WALL / FREE** zeigen die ausgewählte Einstellung an.

i Die Einstellung **SPEAKER POSITION** erfolgt ausschließlich lokal am Lautsprecher.

Auswahl **CORNER**:

Wenn der Lautsprecher nahe der Ecke des Raumes steht, wählen Sie die Einstellung **CORNER**

Auswahl **WALL**:

Wenn der Lautsprecher nahe einer Wand steht, wählen Sie die Einstellung **WALL**.

Auswahl **FREE**:

Wenn der Lautsprecher frei im Raum steht, wählen Sie die Einstellung **FREE**

Einstellung GAIN +/-

Mit den Tasten **GAIN +/-** können Sie die Grundlautstärke einstellen. Die vier LED-Anzeigen **-12 dB / -6 dB / 0 dB / +6dB** zeigen den eingestellten Pegel an. Den Einstellbereich von -12 dB bis +6 dB kann in 1 dB Schritten geändert werden. Bei den Werten -12 dB, -6 dB, 0 dB, +6 dB leuchtet jeweils nur die zugehörige LED. Bei Zwischenwerten werden die LED's entsprechend gedimmt.

i Bei Anschluss des Loewe klang 5 über DIGITAL AUDIO LINK erfolgt die Einstellung des Pegels im Tonkomponenten Assistenten (Einstellung Lautsprecherpegel anpassen, siehe Seite 13) am TV-Gerät.

i Bei Anschluss des Loewe klang 5 über LINE IN erfolgt die Einstellung ausschließlich lokal am Lautsprecher.

Einstellung PAIRING

Mit der Taste **PAIRING** können Sie ihren Loewe klang 5 kabellos mit der Loewe klang link Box verbinden und anschließend betreiben.

Die Loewe klang link Box ist nicht im Lieferumfang enthalten, Sie können Sie bei Ihrem Fachhändler jederzeit nachträglich erwerben.

Loewe klang 5 über Loewe klang link anschließen

- i** Sie können das System nicht im Mischbetrieb verwenden. Sie müssen entscheiden zwischen einer Funkanbindung oder einer Kabelanbindung. Ob es sich um eine Funk oder Kabelanbindung handelt, erkennt ihr TV-Gerät selbstständig.
- i** Bevor Sie mit dem Pairing beginnen stellen Sie sicher, dass die Lautsprecher korrekt angeschlossen sind und alle möglichen Einstellungen (SPEAKER CHANNEL / SPEAKER POSITION) richtig angewählt wurden.

HOME

HOME: Ansicht **Home** aufrufen.



◀ ▶ ▲ ▼ **System-Einstellungen** markieren,
OK System-Einstellungen aufrufen.

▲ ▼ **Anschlüsse** auswählen,
▶ in nächste Spalte wechseln.

▲ ▼ **Tonkomponenten** auswählen,
▶ in nächste Spalte wechseln.

Tonwiedergabe
über..



▲ ▼ **klang 5 Tonsystem** auswählen.
OK Auswahl bestätigen.



▶▶ Weiter zum nächsten Schritt.

Lautsprecher-
konfiguration



◀ ▶ **Koppeln** auswählen.



▶▶ Weiter zum nächsten Schritt.

Nachdem Sie **Koppeln** angewählt haben und den Lautsprecher mit einem druck auf eine beliebige Taste aufgeweckt haben, betätigen Sie bei jedem Loewe klang 5 Lautsprecher die **PAIRING**-Taste. Die Lautsprecher und Ihr TV-Gerät verbinden sich nun selbstständig. Die verbundenen Lautsprecher werden im Koppeln-Menü angezeigt.



▶▶ **Koppeln** beenden.

Wenn das **Pairing** richtig ausgeführt wurde, erfolgt jetzt das Konfigurieren des Loewe klang 5 über das TV-Gerät (Konfiguration des Loewe klang 5, siehe Seite 12).

Konfiguration Loewe klng 5

Um Ihr Loewe klng 5 Audiosystem betreiben zu können müssen Sie nur noch den Tonkomponenten Assistent beenden. Als Konfigurationsbeispiel wird ein 2.0 System angenommen.

Der Tonkomponenten Assistent kann über **System-Einstellungen – Anschlüsse – Tonkomponenten** aufgerufen werden.

i Die Reihenfolge und Darstellung der Menüpunkte kann vom hier beschriebenen Fall abweichen.

Tonwiedergabe
über...



» Weiter zum nächsten Schritt.

Lautsprecher-
konfiguration



Die aktuell gefundenen Lautsprecher werden Ihnen angezeigt.

◀ ▶ Wählen Sie, **Lautsprecher einstellen**.



» Weiter zum nächsten Schritt.

TV-Lautsprecher
als Center-
lautsprecher



◀ ▶ Wählen Sie, ob der **TV-Lautsprecher** als Center-Lautsprecher verwendet werden soll,

i Wählen Sie **nein**, übertragen die Frontlautsprecher auch zusätzlich die Center-Tonanteile.



» Weiter zu **Abstand zum linken Frontlautsprecher**.

Abstand zum
linken Front-
lautsprecher



◀ ▶ In 10 cm-Schritten den Abstand des linken Frontlautsprechers zu Ihrer Hörposition einstellen.

i Messen Sie die Abstände jeweils von Ihrer Hörposition zu den Frontlautsprechern und dem Center-Lautsprecher (falls verwendet). Das System errechnet daraus Verzögerungszeiten für die Lautsprecher-Signale, damit diese gleichzeitig beim Hörer ankommen.



» Weiter zu den jeweils anderen Lautsprechern und ebenfalls



◀ ▶ Abstand einstellen. Der aktuell gewählte Lautsprecher wird blau markiert.



Nach der Einstellung des Abstands.

» Weiter zu **Lautsprecherpegel anpassen**.

Lautsprecher- pegel anpassen



- ◀ ▶ Lautstärke für den Lautsprecher einstellen.
- ▲ ▼ Lautsprecher auswählen.
Der aktuell gewählte Lautsprecher wird blau markiert.

i Für eine ausgewogene Tonwiedergabe sollten alle Lautsprecher auf gleichen Lautstärkepegel eingestellt werden. Nacheinander wird automatisch ein Rauschsignal auf jedem Lautsprecher wiedergegeben. Stellen Sie von Ihrer Hörposition aus jeden Lautsprecher auf gleich empfundene Lautstärke ein.

Nach Anpassung des letzten Lautsprechers.

BACK

Back: Assistent beenden.

Der Tonkomponenten-Assistent für den Anschluss und die Einrichtung eines Lautsprechersystems ist damit beendet.

i Wurde ein Lautsprecher vom Strom getrennt, erkennt Ihr TV-Gerät den Lautsprecher automatisch wieder wenn er am Stromnetz angeschlossen wird. Es erscheint außerdem eine Meldung auf Ihrem TV-Gerät.

Technische Daten

Best. Nr.	56221xxx
Umgebungstemperatur [°C]	Min. 5 / Max. 35
Feuchtigkeit [%]	Max. 80
Abmessungen [B x H x T in cm]	28,0 (11,8*) x 28,0 (11,8*) x 136,0 (114,5*) *ohne Fuß
Masse [kg]	11,5
Digitale Endstufen	1 x 55 W + 2 x 27,5 W + 1 x 25 W (Sinus)
Akustisches Prinzip	3 Wege, geschlossene D'Appolito Anordnung
Lautsprecher Bestückung	2 x 3-Zoll Tiefton-Lsp. 2 x 3 Zoll Tiefton- / Mitten-Lsp. 1 x 1 Zoll Hochton-Lsp
Netzspannung [Volt 50/60 Hz]	220 - 240
Leistungsaufnahme [Watt]	170
Leistungsaufnahme in Standby [Watt]	< 0.5
Leistungsaufnahme Power OFF [Watt]	< 0.5
Einstellbereich Intensität	[dB] - 12 / + 6
Übertragungsbereich (akustisch)	55Hz - 22kHz (ffl3dB)
Maximaler Schalldruck	106 dBA ffl 1 dB in 1m Abstand
Übertragungsbereich (elektrisch)	20Hz - 50kHz
Anschlüsse	DAL IN (RJ45) / DAL OUT (RJ45) / LINE IN (Cinch)
Eingangsempfindlichkeit	250 mV / 20kOhm (@ + 6 dB Intensität)
Signal Erkennung	>1 mV am Line IN
Funk Übertragung	5,8 GHz
Klangoptimierung	Ecke, Wand, Freistehend

Entsorgung

Verpackung und Karton

Für die Entsorgung der Verpackung haben wir entsprechend den nationalen Verordnungen ein Entgelt an beauftragte Verwerter entrichtet, die die Verpackung vom Fachhändler abholen. Dennoch empfehlen wir, den Originalkarton und das Verpackungsmaterial gut aufzubewahren, damit das Gerät im Bedarfsfall optimal geschützt transportiert werden kann.

Das Gerät



Achtung: Die EU-Richtlinie 2002/96/EG regelt die ordnungsgemäße Rücknahme, Behandlung und Verwertung von gebrauchten Elektronikgeräten.

Elektronische Altgeräte müssen deshalb getrennt entsorgt werden. Werfen Sie dieses Gerät zur Entsorgung bitte nicht in den normalen Hausmüll! Sie können Ihr Altgerät kostenlos an ausgewiesene Rücknahmestellen oder ggf. bei Ihrem Fachhändler abgeben, wenn Sie ein vergleichbares neues Gerät kaufen. Weitere Einzelheiten über die Rücknahme (auch für Nicht-EU Länder) erhalten Sie von Ihrer örtlichen Verwaltung.

Konformität / Herstellererklärung



Die Loewe Technologies GmbH erklärt hiermit, dass dieses Produkt die wesentlichen Anforderungen und andere relevante Bestimmungen der geltenden EU-Richtlinien erfüllt.

Die vollständige Konformitätserklärung finden Sie unter:

www.loewe.tv/de/mein-loewe

Impressum

Loewe Technologies GmbH
Industriestraße 11
D-96317 Kronach
www.loewe.tv

Printed in Germany
Redaktionsdatum 08/16-1.0 PS
© Loewe Technologies GmbH, Kronach

Alle Rechte, auch die der Übersetzung, Technische Änderungen sowie Irrtümer vorbehalten.

(AUS)

Qualifi Pty Ltd
24 Lionel Road
Mt.Waverley VIC 3149 Australia
Tel +61-03-8542 1111
Fax +61-03-9543 3677
E-mail: info@qualifi.com.au

(B NL L)

Loewe Opta Benelux NV/SA
Uilenbaan 84
2160 Wommelgem, België
Tel +32 - 3 - 2 70 99 30
Fax +32 - 3 - 2 71 01 08
E-mail: ccc@loewe.be

(CH)

Telion AG
Rütistrasse 26
8952 Schlieren, Schweiz
Tel +41 - 44 732 15 11
Fax +41 - 44 732 15 02
E-mail: infoKD@telion.ch

(CN)

Guangdong MG Audio Development
Co.Ltd
No.8 Jinghu Rd. Xinhua St. Huadu
Reg. GZ, PRC
Tel +86-(0)20-22675666
Fax +86-(0)20-22675777
E-mail: service@loewe-mg.com

Xiamen Tenote Investment Co. Ltd
26F 3# Xinglin Bay Operation Center,
No.478 xinglinwan Avenue,
Jimei District, Xiamen, Fujian, PRC
Tel +86-400 088 1566
E-mail: service@loewe-tnt.com

(CY)

Hadjikyriakos & Sons Ltd.
121 Prodomos Str., P.O Box 21587
1511 Nicosia, Cyprus
Tel +357 - 22 87 21 11
Fax +357 - 22 66 33 91
E-mail: savvas@hadjikyriakos.com.cy

(CZ)

BaSys CS s.r.o.
Sodomkova 1478/8
10200 Praha 10 - Hostivar,
Česká republika
Tel +420 234 706 700
Fax +420 234 706 701
E-mail: office@basys.cz

(D A)

Loewe Technologies GmbH,
Customer Care Center
Industriestraße 11
96317 Kronach, Deutschland
Tel +49 9261 99-500
Fax +49 9261 99-515
E-mail: ccc@loewe.de

(DK)

EET Europarts
Loewe Denmark
Bregnerødvej 133 D
3460 Birkerød, Denmark
Tel +45 - 82 19 19
E-mail: info@eeteuroparts.dk

(E)

Gaplasa S.A.
Conde de Torroja, 25
28022 Madrid, España
Tel +34 - 917 48 29 60
Fax +34 - 913 29 16 75
E-mail: loewe@maygap.com

(F)

Loewe France SAS
Rue du Dépôt,
13 Parc de l'Europe, BP 10010
67014 Strasbourg Cédex, France
Tel +33 - 3 - 88 79 72 50
Fax +33 - 3 - 88 79 72 59
E-mail: loewe.france@loewe-fr.com

(FIN)

EET Europarts
Loewe Finland
Metsänneidonkuja 12
02130 Espoo, Finland
Tel +358 9 47 850 900
www.eeteuroparts.fi

(GB IRL)

Loewe UK Limited
1st Floor, 237A Kensington High St
London
W8 6SA, UK
Tel +44 - (0) 207 368 1100
Fax +44 - (0) 207 368 1101
E-mail: enquiries@loewe-uk.com

(GR RO AL)

Issagogiki Emboriki Ellados S.A.
321 Mesogion Av.
152 31 Chalandri-Athens, Hellas
Tel +30 - 210 672 12 00
Fax +30 - 210 674 02 04
E-mail: christina_argyropoulou@
isembel.gr

(HR)

Plug&Play Ltd.
Bednjanska 8, 10000 Zagreb
Hrvatska (Kroatia)
Tel +385 1 4929 683
Fax +385 1 4929 682
E-mail: info@loewe.hr

(I)

Loewe Italiana S.r.L.
Via Monte Baldo, 14/P - 14/N
37069 Dossobuono di Villafranca di
Verona
Tel +39 - 045 82 51 690
Fax +39 - 045 82 51 622
E-mail: info@loewe.it

(IL)

Clear electronic entertainment Ltd
13 Noah Mozes St.
Agish Ravad Building
Tel Aviv 67442, Israel
Tel +972 - 3 - 6091100
Fax +972 - 3 - 6092200
E-mail: info@loewe.co.il

(IND)

Nonplus Ultra Home Automation Pvt Ltd
First Floor, No. 615, Second Main Road
Indiranagar Stage 1, Indiranagar
Bangalore 560038
India
Tel +91 80 41114599
E-mail: jimmy@nplusultra.in

(IR)

Pars Royal Taramesh
LOEWE Gallery
#3 Shariati St. Opp. Soheil St.
P.O Box 1914965537
Tehran, Iran
Tel +98 21-22391661
E-Mail: info@tarameshgroup.com

(JOR)

ACCUTECH Solutions Co.
1-Kharjia Al-Ashja'i Street
Jabal Al-Weibdeh
P.O.Box 9668 Amman 11191, Jordan
Tel: +962-6-465-9985
Fax: +962-6-465-0119
E-Mail: info@accutech-solutions.net

(KSA)

LOEWE Show Room
Olaya Street, Near Kingdom Center
RIYADH, SAUDI ARABIA
P.O Box 92831 Riyadh 11663
Tel +966-11-4640927
Fax +966-11-4640759
E-mail: hkkurkjian@gmail.com

(LV EST)

Kpartners, SIA
A.Čaka iela 80
Rīga, LV-1011, Latvia
Tel +3 71 - 67 29 29 59
Fax +3 71 - 67 31 05 68
E-mail: evgenii.bebnev@loewe.lv

(LT)

A Cappella Ltd.
Ausros Vartu 5, Pasazo skg.
01129 Vilnius, Lithuania
Tel +370 - 52 12 22 96
Fax +370 - 52 62 66 81
E-mail: info@loewe.lt

(N)

EET Europarts AS
Olaf Helsettsvei 6 (Vekstsenteret)
0694 Oslo, Norge
Tel +47 - 22919500
E-mail: salg@eeteuroparts.no

(P)

Gaplasa S.A.
Rua Professor Henrique de Barros
Edifício Sagres, 2º. C
2685-338 Prior Velho, Portugal
Tel +351 - 21 942 78 30
Fax +351 - 21 940 00 78
E-mail: geral.loewe@mayro.pt

(PL)

3LOGIC Sp.z o.o.
ul. Zakopiańska 153
30-435 Kraków
Tel +48 - 12 640 20 00
Fax +48 - 12 640 20 01
www.3logic.pl

(RI)

V2 Indonesia
5th Intiland tower
Jl. Jenderal Sudirman 32
Jakarta 10220, INDONESIA
Tel +62-21 57853547
E-mail: service@v2indonesia.com

(RL)

I Control SAL
Gemmaizeh, Rmeil.
Building 328 1st Floor Beirut, Lebanon
Tel +961 1 446777 / 1 587446
Fax +961 1 582446
E-mail: info@icontrol-leb.com

(RUS)

Service Center Loewe
Aptekarsky per.4 podjezd 5A
105005 Moscow, Russia
Tel +7 - 499 940 42 32 (ext. 454)
Fax +7 - 495 730 78 01
E-mail: service@loewe-cis.ru

(S)

EET Europarts AB
Loewe Sweden
Box 4124
SE-131 04, Nacka, Sverige
Tel +46 - 8 507 510 00
E-mail: Kundenservice@eeteuroparts.se

(SGP)

Atlas Care Centre
11 changi south street 3
#03-01 builders centre
Singapore 486122
Tel +65 - 6745 2028
Fax +65 - 6546 7861
E-mail: service@atlas-sv.com

(TR)

ENKAY GROUP
SERVISPLUS MUSTERI HIZMETLERI
Alemdag Cad. Site Yolu No:18
Umraniye, Istanbul, TÜRKİYE
Tel 444 4 784
E-mail: info@servisplus.com.tr

(ZA)

Volco Enterprise Close Corporation
Unit 8
7 on Mastiff (Road)
Longlake Ext 1, Lingbro Business Park
2165 Johannesburg
Tel +27 11 608 1228
Fax +27 11 608 1740
E-mail: v63@mwweb.co.za

LOEWE.